

26
DE JULHO
ÀS 20H

TRANSMISSÃO



79º LEILÃO DA ESALQ

Touros, Vacas Prenhes e Novilhas Nelore
Ovinos Dorper e Santa Inês

Parceiros Ouro:



Parceiros Prata:



Avaliações:



Realização:



Para mais informações: João Gabriel

(14) 99615-8094 joao_gabriel@usp.br



@nelore.eslq @cpz.esalq

79º LEILÃO DA ESALQ

REGULAMENTO DO LEILÃO

O presente regulamento estabelecerá as normas que serão observadas durante o leilão, sendo que seu cumprimento será obrigatório a todos aqueles que, na condição de convidados, participantes e/ou promotores do evento, quiserem promover a aquisição ou venda de animal(is) ou produto(s) agrobusiness, ou como mero espectador.

1. DEFINIÇÕES

1.1 Considera-se LEILÃO o evento que visa a comercialização de animal(is) e/ou produto(s), pela melhor oferta de valores, efetuada de forma aberta e aceita por um leiloeiro.

1.2 Considera-se EMPRESA LEILOEIRA a empresa responsável pela organização e coordenação do leilão. O presente leilão será coordenado e organizado pela Central Leiloes Ltda.

1.3 Considera-se LEILOEIRO a pessoa inscrita no Sindicato Nacional dos Leiloeiros Rurais, detentor de fé-pública, e que será responsável pela recepção das propostas de ofertas aos lotes comercializados, bem como pela batida do martelo e concretização do negócio.

1.4 Considera-se PROMOTOR DO EVENTO a(s) pessoa(s), física(s) ou jurídica(s), que for(em) responsável(is) pela promoção do evento e arrematação do(s) animal(is) ou produto(s) para serem comercializados no leilão.

1.5 Considera-se CONVIDADO a pessoa, física ou jurídica, que for proprietária de animal(is) ou produto(s) que será(ão) comercializado(s) no leilão. Ao convidado também será permitida a realização de compras no leilão.

1.6 Considera-se PARTICIPANTE todo aquele que comparecer no leilão e que tenha interesse na compra de animal(is) ou produto(s) comercializado(s) no evento, ou como mero espectador.

1.7 Considera-se COMISSÃO DE COMPRA a comissão paga pelo comprador do(s) animal(is) / produto(s) à EMPRESA LEILOEIRA, que será anunciada pelo leiloeiro no início do leilão, cujo percentual incidirá sobre o valor total de cada lote apregado.

1.8 Considera-se COMISSÃO DE VENDA a comissão paga pelo proprietário do(s) animal(is) / produto(s) ao PROMOTOR DO EVENTO / EMPRESA LEILOEIRA.

1.9 Considera-se PRODUTO tudo que não seja semovente e que possa ser comercializado em leilão, tais como: embrião, sêmen, etc.

1.10 Considera-se LANCE DE DEFESA o lance ofertado pelo próprio proprietário do animal(is) ou produto(s), quando não alcançado o preço esperado por este junto ao leilão. Nesta hipótese, o proprietário será responsável pelo pagamento das comissões de compra e venda acima previstas.

1.11 Considera-se LOTE o grupo de animais ou o animal individualmente e/ou de produtos a serem colocados à venda através de leilão, devidamente identificado no catálogo.

2. CADASTRO:

2.1 Todo aquele que pretenda apresentar lance no leilão deverá estar previamente cadastrado junto à Central Leiloes Ltda, podendo encaminhar tal solicitação à empresa leiloeira com antecedência, para fins de análise e aprovação prévia dos cadastros. Nesta hipótese, o pedido de cadastramento importará em autorização automática à empresa leiloeira de consulta de informações do solicitante junto ao SERASA ou outros órgãos de proteção ao crédito.

2.2 A Central Leiloes Ltda disponibilizará aos convidados e participantes um escritório no local do evento, podendo o cadastro ser efetuado neste local. Nesta hipótese, toda compra efetuada pelo convidado ou participante ficará condicionada à posterior aprovação do cadastro, bem como aceitação pelo VENDEDOR.

2.3 A presença dos convidados ou participantes no recinto do leilão importará em imediata autorização à Central Leiloes Ltda em promover consultas sobre os mesmos junto ao SERASA ou outros órgãos de proteção ao crédito.

2.4 Os empregados da Central Leiloes Ltda não estão autorizados a avaliar ou endossar qualquer comprador junto ao leilão.

2.5 A existência de cadastro não dispensará a necessidade de apresentação de avalista, caso seja solicitado pelo VENDEDOR ou pela Central Leiloes Ltda.

2.6 Será permitida a compra de animal(is) / produto(s) mediante procuração por Instrumento Público, a qual deverá ser específica para aquele evento e deverá conter o valor máximo autorizado pelo outorgante e desde que este possua cadastro aprovado junto à Central Leiloes Ltda, que permanecerá com referida procuração.

2.7 A Central Leiloes Ltda atua como intermediária das transações, sendo responsável pela organização e coordenação do evento, não se responsabilizando pelo inadimplemento do comprador, seja em relação ao valor do(s) produto(s) / animal(is) adquirido(s), seja em relação às comissões de venda. Portanto, cabe ao vendedor manifestar-se sobre o cadastro do comprador antes da assinatura do contrato de compra e venda, bem como exigir a assinatura de avalista antes da formalização deste contrato.

3. DO LEILOEIRO:

3.1 O leilão será realizado por um LEILOEIRO RURAL, devidamente inscrito nos órgãos próprios, sendo que a venda considerará efetuada com a batida do martelo, momento em que as partes, compradores e vendedores, estarão obrigados ao cumprimento do negócio fechado, exceto na hipótese de não aprovação do cadastro do comprador, na forma do item 02 supra.

3.2 Poderá o leiloeiro, durante o leilão, promover as alterações das presentes normas, estabelecer outras regras, alterar as disposições do catálogo, de lotes ou condições de pagamento, instituir preços mínimos, sem direito de reclamação ou indenização por parte dos convidados ou participantes.

4. DISPOSIÇÕES ESPECÍFICAS PARA LEILÃO DE PRENHEZES:

4.1 Salvo estipulação em contrário, nos casos de livre acasalamento ou embrião a ser coletado, a primeira parcela será considerada como sinal de negócio e devidas no ato. As demais parcelas somente poderão ser exigidas do(s) COMPRADOR(es) após o recebimento ou a retirada da(s) prenhez(es) confirmada(s). Caso o VENDEDOR tenha recebido antecipadamente alguma parcela e a prenhez não consiga se realizar o VENDEDOR restituirá ao(s) COMPRADOR(es) o valor recebido.

4.2. PRENHEZES RECEPTORAS:

4.2.1. O VENDEDOR se responsabiliza em apresentar a(s) receptora(s) em perfeitas condições físicas, com boa habilidade maternal, a fim de bem criar o embrião.

4.2.2. O COMPRADOR, por sua vez, se compromete a mantê-la(s) sob as mesmas condições de manejo e trato, a fim de não prejudicar o desenvolvimento do embrião adquirido.

4.2.3. O COMPRADOR deverá comunicar imediatamente o VENDEDOR em caso de óbito da receptora e/ou da "cria", bem como de qualquer intercorrência que venha a surgir durante o período gestacional.

4.3. EMBRIÕES A SEREM COLETADOS:

4.3.1. É de responsabilidade de VENDEDOR a coleta e transferência do referido acasalamento, tendo o prazo máximo de 90 dias para a entrega da receptora prenhe, a contar da data da assinatura do presente Contrato, findo o qual poderá o COMPRADOR optar, em comum acordo com o VENDEDOR, escolher outro acasalamento já realizado, de igual importância e valor.

4.4. LIVRES ACASALAMENTOS:

4.4.1. O VENDEDOR oferece a doadora para ser acasalada com o touro da escolha do COMPRADOR, ficando a mesma na propriedade do titular.

4.4.2. O COMPRADOR tem o prazo máximo de 30 dias para enviar o sêmen do reprodutor escolhido, ou autorizar o proprietário da doadora a acasalá-la segundo seu critério.

4.4.3. Todas as despesas provenientes do transporte e aquisição de sêmen que porventura possam ocorrer, serão de inteira responsabilidade do COMPRADOR.

4.4.4. Do acasalamento em questão o COMPRADOR terá direito a apenas uma prenhez proveniente da lavagem, salvo disposição em contrário e acordado entre as partes. Terá também direito a optar se tal prenhez será sexada de macho ou fêmea.

4.4.5. O VENDEDOR garante ao COMPRADOR que a prenhez adquirida venha a nascer com saúde, com garantia de receber RGN (registro geral de nascimento) e RGD (registro geral definitivo).

4.4.6. Caso o produto nascido não preencha os requisitos mencionados no item anterior, deverá o VENDEDOR substituir o produto, caso não possua o mesmo acasalamento, de comum acordo com o COMPRADOR, substituí-lo por outro já nascido de igual categoria e valor.

4.5 A(s) prenhez(es) será(ão) entregue(s) por malha viária, podendo ainda o COMPRADOR retirá-la da propriedade de origem, sob sua conta e responsabilidade.

5. DISPOSIÇÕES ESPECÍFICAS PARA LEILÃO DE SÊMEN:

5.1. O VENDEDOR responde pela qualidade do sêmen de animal de sua propriedade posto a venda.

79^o LEILÃO DA ESALQ

CONTINUAÇÃO DA PÁGINA ANTERIOR...

6. DISPOSIÇÕES GERAIS PARA TODOS OS LEILÕES:

6.1. O leiloeiro apregoará, no início de cada lote, o valor do lance que, multiplicado pelo número de parcelas determinadas, formará o preço total de venda e compra do(s) animal(is)/ produto(s). Também será informada a condição de cada venda, data de vencimento das parcelas, condições gerais do(s) produto(s) ou a(s) condição(ões) física(s) do(s) animal(is) referentes a cada lote.

6.2. Os leilões referentes à gado de elite, embrião e sêmen serão realizados com CLÁUSULA DE RESERVA DE DOMÍNIO, que abrangerá inclusive as "crias" advindas destes, conforme disposto no artigo 95 do Código Civil.

6.3. Excetuando o disposto no item 2. deste Regulamento (aprovação de cadastro), as vendas efetuadas durante o leilão são irrevogáveis e irrevogáveis, obrigando comprador e vendedor ao seu cumprimento, por si e por seus herdeiros ou sucessores.

6.4. Ainda que existente índice deflacionário divulgado pelo Governo Federal, os preços estabelecidos no leilão não serão alterados.

6.5. Caberá ao comprador o pagamento do ICMS e ao vendedor o recolhimento do mesmo, referente ao lote adquirido, devendo o segundo informar a Central Leilões Ltda o número de inscrição junto à Receita Estadual.

6.6. A participação no leilão de qualquer pessoa, seja comprador ou vendedor, implicará na presunção de aceitação de todas as normas previstas neste Regulamento, e, face disponibilização deste Regulamento a todos que se encontram presentes no recinto do leilão através do catálogo, não poderá alegar desconhecimento para eximir de seu cumprimento.

6.7. Compradores domiciliados fora do país deverão informar-se no escritório sobre as condições que regem a compra e venda, que no caso presente somente se operará com o pagamento à vista, em moeda corrente do país, no ato do negócio.

6.8. Salvo estabelecido de forma diversa, por escrito, antes do leilão, o comprador será responsável pelo pagamento da comissão de compra, a qual recai sobre o valor do lote no momento da batida do martelo, em favor da EMPRESA LEILOEIRA, cujo percentual será divulgado pelo leiloeiro no início do evento.

6.9. Salvo estabelecido de forma diversa, por escrito, antes do leilão, o vendedor será responsável pelo pagamento da comissão de venda, a qual recai sobre o valor do lote no momento da batida do martelo, em favor do PROMOTOR DO EVENTO / EMPRESA LEILOEIRA, cujo percentual foi acordado anteriormente entre as partes.

6.10. As taxas do leilão, assim como as comissões, para comprador e vendedor, são irrevogáveis e irrevogáveis. No caso da não concretização do negócio após o remate, a parte responsável pelo cancelamento do negócio arcará com as mesmas em sua totalidade.

6.11. EM caso de pagamento à vista das parcelas de compra, o desconto poderá ser concedido pelo vendedor, mas tal desconto não recai sobre as comissões em favor da Leiloeira.

6.12. No lance de defesa, conforme definição do item 1.10 deste regulamento, o proprietário do animal será responsável pelo pagamento da comissão de compra e venda em favor do PROMOTOR DO EVENTO / EMPRESA LEILOEIRA, sobre o valor do lote no momento da batida do martelo.

6.13. Não serão aceitos pagamentos das parcelas vencíveis no ato da compra com cheques de terceiros.

6.14. Todos os pagamentos efetuados em cheque somente serão considerados quitados com a respectiva compensação.

6.15. As GTAS (Guias de Trânsito dos Animais) serão emitidas exclusivamente em nome do comprador e não poderão ser transferidas a terceiros.

6.16. Os catálogos do leilão são de responsabilidade dos vendedores, não sendo a Central Leilões Ltda responsável por eventuais erros constantes nestes, os quais inclusive poderão ser retificados pelo leiloeiro.

6.17. Quando da batida do martelo os lances forem simultâneos entre dois compradores, o leiloeiro pedirá o retorno do animal à pista e reiniciará a venda dos mesmos, a partir do lance em questão, para o desempate.

6.18. Serão de exclusiva responsabilidade do VENDEDOR o(s) animal(is) colocado(s) a leilão estar(em) saudável(eis), com toda a documentação sanitária atualizada, bem como sua guarda, manutenção e segurança, durante o tempo em que se mantiver(em) no local do leilão, seja no estábulo, em sua propriedade, para os casos de Leilão Virtual, em trânsito ou enquanto estiverem sendo exibidos na pista, até o momento da batida do martelo, passando então, tais responsabilidades a serem exclusivas do COMPRADOR, não restando à Central Leilões Ltda. nenhum ônus sobre o itens mencionados, bem como, em caso de acidente e danos que, eventualmente, venha(m) a ocorrer com o(s) animal(is).

6.18.1. É de responsabilidade do VENDEDOR a veracidade de todas as

informações fornecidas à leiloeira referente ao(s) animal(is) e/ou produto(s) colocado(s) a leilão. Bem como, fica o VENDEDOR responsável, cível e criminalmente pela omissão de informar a empresa Leiloeira sobre qualquer intercorrência relacionadas ao(s) animal(is) e/ou produto(s) até o momento do leilão.

6.18.2. Após a batida do martelo, a venda será considerada irrevogável e irrevogável, correndo a partir de então, por conta e risco do COMPRADOR, a vida e integridade física do(s) animal(is), razão pela qual, é facultado a este COMPRADOR, caso opte e se responsabilize pelas despesas, contratar cobertura securitária ao(s) animal(is) arrematados.

6.18.3. A morte do(s) animal(is), com seguro ou não, anomalias físicas encontradas no animal(is) por exames radiológicos ou outros, perca de prenhes, estado do(s) animal(is) no ato da entrega pelo VENDEDOR e outros motivos não inerentes ao momento da venda) a leiloeira não se obriga nos termos deste regulamento.

6.18.4. Tanto para os leilões presenciais, bem como para os leilões virtuais, após a batida do martelo, fica facultado entre VENDEDOR e COMPRADOR decidirem o momento mais apropriado para o transporte do(s) animal(is). Porém, os riscos inerentes ao(s) animal(is) arrematados até o momento do seu transporte, correrá por conta exclusiva do COMPRADOR, não podendo o VENDEDOR ficar responsável pela vida e integridade física do(s) animal(is) até seu efetivo embarque para transporte, salvo comprovada sua exclusiva culpa.

6.19. No caso de comercialização efetuada através de canal fechado de televisão (Leilões Virtuais), o vendedor compromete-se a entregar o(s) animal(is) (independente do local de entrega), somente quando tiver em sua posse a respectiva documentação de venda, devidamente assinada pelo comprador, eximindo a Central Leilões Ltda de qualquer responsabilidade se a presente cláusula não for cumprida.

7. DA AUTORIZAÇÃO DE USO DO NOME, IMAGEM E VOZ DOS PRESENTES AO LEILÃO:

7.1. A entrada da pessoa no recinto do leilão importará na presunção em favor da EMPRESA LEILOEIRA e do PROMOTOR DO EVENTO, sem ônus a estes, ao uso de seus NOMES, IMAGENS e SOM durante a realização do evento, bem como após a ocorrência deste para fins de divulgação do resultado final alcançado. Autorizam, também, a divulgação em periódicos e em site de todas as informações referentes ao leilão, tais como: nome do comprador, do vendedor, do animal ou produto comercializado e o valor efetivo da transação. Finalmente, fica autorizada a gravação de todas as imagens do leilão e dos participantes, bem como a transmissão ao vivo destas por canal fechado de televisão e, ainda, a divulgação de fotos em periódicos e em site próprio da EMPRESA LEILOEIRA.

8. DO CONTRATO DE COMPRA E VENDA:

8.1. Ao final da venda de cada lote a Central Leilões Ltda promoverá a emissão do contrato de compra e venda, bem como das notas promissórias referentes ao leilão, as quais serão assinadas imediatamente pelo vendedor e comprador. As notas fiscais referentes às vendas, que deverão ser emitidas pelos vendedores, bem como a nota fiscal da comissão de compra a ser emitida pela empresa leiloeira, serão efetuadas posteriormente.

8.2. Ficam fazendo parte integrante do contrato de compra e venda todas as regras constantes neste regulamento, bem como outras que forem estabelecidas pelo leiloeiro durante o leilão.

"É proibida a reprodução em parte ou no todo".

79º LEILÃO DA ESALQ



ESALQ

Escola Superior de Agricultura Luiz de Queiroz
Universidade de São Paulo



EDITAL DE LEILÃO

Nº 01/2023

PROCESSO 2023.1.449.11.8

A UNIVERSIDADE DE SÃO PAULO – USP, por intermédio da ESCOLA SUPERIOR DE AGRICULTURA "LUIZ DE QUEIROZ" – ESALQ, representada pelo sua Diretora, Profa. Dra. Thaís Maria Ferreira de Souza Vieira, torna público que se acha aberto o Leilão nº 01/2023, a ser realizado no dia 26 de julho próximo, quarta-feira, das 20:00 às 24:00 horas, televisionado pelo Canal do Criador – Canal Rural (os lotes de animais serão filmados 2 a 3 semanas antes da transmissão do Leilão), para alienação de 148 animais, sendo 78 bovinos e 70 ovinos, relacionados em anexo, nos termos da Lei nº 8666/93 e alterações posteriores, e conforme as seguintes condições:

1. Cada um dos animais será arrematado somente por preço do lance, superior ao da avaliação prévia.

2. Além do preço do lance, o arrematante/comprador também pagará:

- a) a comissão do leiloeiro, no montante de 8% (oito por cento) do preço do lance;
- b) a taxa de transferência;
- c) o frete dos animais;
- d) outras despesas, relativas ao leilão, a serem definidas pelo Chefe do Departamento de Zootecnia da ESALQ no termo contratual.

3. **NO PAGAMENTO À VISTA**, o arrematante/comprador fará jus a um desconto de 5% (cinco por cento) sobre o preço do lance e deverá:

- a) apresentar um sinal de 25% (vinte e cinco por cento), sobre o preço do lance, da unidade ou lote adquirido, mais a comissão do leiloeiro referida no item anterior;
- b) no prazo improrrogável de 05 (cinco) dias úteis, da data da realização do leilão, saldar os 75% (setenta e cinco por cento) remanescentes, sob pena de perda dos valores relativos ao mencionado sinal e comissão do leiloeiro.
- c) o pagamento dos bovinos destinados para descarte será à vista e sem desconto de 5%.

4. **NO PAGAMENTO A PRAZO**, esta forma de pagamento aplica-se apenas aos reprodutores e matrizes, mas não aos animais destinados ao abate/descarte. O arrematante/comprador poderá dividi-lo em 16 (dezesesseis) parcelas, a critério do Departamento de Zootecnia da ESALQ, da seguinte forma:

- a) 3 (três) parcelas somadas e de imediato, ou seja, no ato da assinatura do termo contratual;

79^º LEILÃO DA ESALQ



ESALQ

Escola Superior de Agricultura Luiz de Queiroz
Universidade de São Paulo



- b) 3 (três) parcelas somadas e garantidas por nota promissória, com vencimento em 30 (trinta) dias da data da realização do leilão;
- c) as 10 (dez) parcelas restantes, também garantidas por notas promissórias, cujos vencimentos serão em 60 (sessenta), 90 (noventa), 120 (cento e vinte), 150 (cento e cinquenta), 180 (cento e oitenta), 210 (duzentos e dez), 240 (duzentos e quarenta), 270 (duzentos e setenta), 300 (trezentos), e 330 (trezentos e trinta) dias da data da realização do leilão.
- d) Observando-se a exigência da garantia de que trata o item 4.3, para compras a prazo iguais ou inferiores a R\$ 1.600,00 (hum mil e seiscentos reais) **o valor poderá ser parcelado em até 4 (quatro) vezes**. O valor da parcela não poderá ser inferior a R\$ 100,00 (cem reais).
- e) Quando a última parcela for inferior a R\$ 100,00, o valor desta será transferida para a penúltima parcela.

4.1. Cada uma das parcelas supra referidas deverá ser efetuada rigorosamente em dia, preferencialmente pela rede bancária através de Ficha de Compensação (boleto bancário) ou excepcionalmente, a critério da ESALQ – Departamento de Zootecnia, através de depósito bancário diretamente no Banco do Brasil, Agência 0056-6, conta corrente nº 120971-X, Piracicaba/SP, a favor da Escola Superior de Agricultura Luiz de Queiroz. O valor da parcela não poderá ser inferior a R\$ 100,00 (cem reais).

4.2. A falta de pagamento nos prazos supra previstos, a critério da Escola Superior de Agricultura Luiz de Queiroz – Departamento de Zootecnia, ensejará no vencimento imediato do saldo devedor, sobre o qual incidirão juros de mora de 0,1% (um décimo por cento) ao dia, bem como aplicação de multa de 2,0% (dois por cento), comunicando-se tal fato imediatamente à instituição financeira fiadora.

4.3. Além das condições do item precedente, caberá ao arrematante/comprador optar por uma das seguintes modalidades de garantia:

- a) caução em dinheiro no valor de 5% do valor total da compra. Este valor será deduzido da última parcela a ser paga. Esse valor deve ser pago junto com as 3 primeiras parcelas.
- b) carta de fiança bancária, emitida por instituição de crédito regulamentada pelo Banco Central do Brasil, podendo o Departamento de Zootecnia aceitá-la ou não, sendo **ESTE DOCUMENTO INDISPENSÁVEL PARA A RETIRADA DOS ANIMAIS**. Esse documento tem o prazo máximo de 3 (três) dias úteis, a contar do dia 26 de julho de 2023, para ser entregue.

4.3.1. Na carta de fiança bancária deverá constar o valor afiançado e o prazo mínimo de validade de 360 (trezentos e sessenta) dias, a contar a data de realização do leilão.

4.3.2. A instituição financeira fiadora deverá declarar, para todos os efeitos da presente fiança, que renuncia expressamente ao benefício de ordem previsto no artigo

79^º LEILÃO DA ESALQ



ESALQ

Escola Superior de Agricultura Luiz de Queiroz
Universidade de São Paulo



827 do novo Código Civil, bem como se obriga a atender, nos limites da FIANÇA e no PRAZO MÁXIMO DE 48 HORAS, as requisições da ESALQ.

4.3.3. Se o valor da compra ultrapassar o limite ou valor da carta de fiança bancária aceita, o arrematante/comprador deverá pagar a diferença à vista.

4.4. Para que não haja dúvida, na hipótese de não obtenção de uma das formas de garantia anteriormente descritas, restará ao arrematante/comprador a forma de pagamento à vista, descrita no item 3.

5. No leilão, os animais serão comercializados pelo valor da parcela de pagamento mensal, equivalente a 1/16 (um dezesseis avos) do valor avaliado previamente pela ESALQ, para cada animal.

Exemplo: Um lance no valor de R\$ 200,00 (duzentos reais) resultará no valor de R\$ 3.200,00 (três mil e duzentos reais) sendo este o preço real de venda do animal.

5.1. Se o lote for composto por vários animais, o arrematante/comprador pagará pelo valor real da unidade multiplicado pelo número de animais do lote.

6. Os registros definitivos (quando houver) e a documentação necessária à transferência do(s) animal (is), serão fornecidos ao arrematante/comprador, pelo Departamento de Zootecnia da ESALQ, somente após o término do pagamento das parcelas do preço.

7. Concretizada a compra, pela assinatura do termo contratual, os animais objeto do leilão passarão de imediato à responsabilidade do arrematante/comprador.

7.1. O arrematante/comprador poderá deixar o(s) animal(is) comprado(s) nas dependências do Departamento de Zootecnia da ESALQ por oito (8) dias úteis, no máximo, sem qualquer responsabilidade à ESALQ.

7.1.1. Após o prazo previsto no item anterior, o arrematante/comprador deverá retirar o(s) animal(is) das dependências da ESALQ, mediante ressarcimento das despesas de alimentação e manutenção arbitradas pelo Chefe do Departamento de Zootecnia.

8. Qualquer pendência que venha a ocorrer, relacionada com a venda, será de imediato resolvida pelo Leiloeiro Oficial designado.

9. Uma vez batido o martelo, as vendas são irrevogáveis e irretroatáveis.

10. A recusa dos animais, assim como a redução de seus preços, em virtude de vícios ou defeitos ocultos, que os tornem impróprios ao uso ao qual se destinam, ou lhes diminuam o valor, deverá ser exercida no prazo previsto no artigo 445 do Código Civil.

79º LEILÃO DA ESALQ



ESALQ

Escola Superior de Agricultura Luiz de Queiroz
Universidade de São Paulo

USP

11. Desde já, os animais objeto deste leilão estão à disposição dos interessados, para vistoria, na ESALQ.

NOTA: Somente a partir do dia 02/08/2023 (quarta-feira), os animais comprados poderão ser retirados da ESALQ, desde que todas as normas citadas nesse edital estejam cumpridas. No momento da retirada será emitida a documentação necessária.

Piracicaba, 03 de julho de 2023.

Profa. Dra. Thaís Maria Ferreira de Souza Vieira
Diretora da ESALQ

79º LEILÃO DA ESALQ

01

Touro

2266 ESALQ

SEXO: Macho - REG: ALQ 2266 - RAÇA: NELORE PO - NASC.: 21/08/2020
 PESO: 850 KG - PE: 39 CM

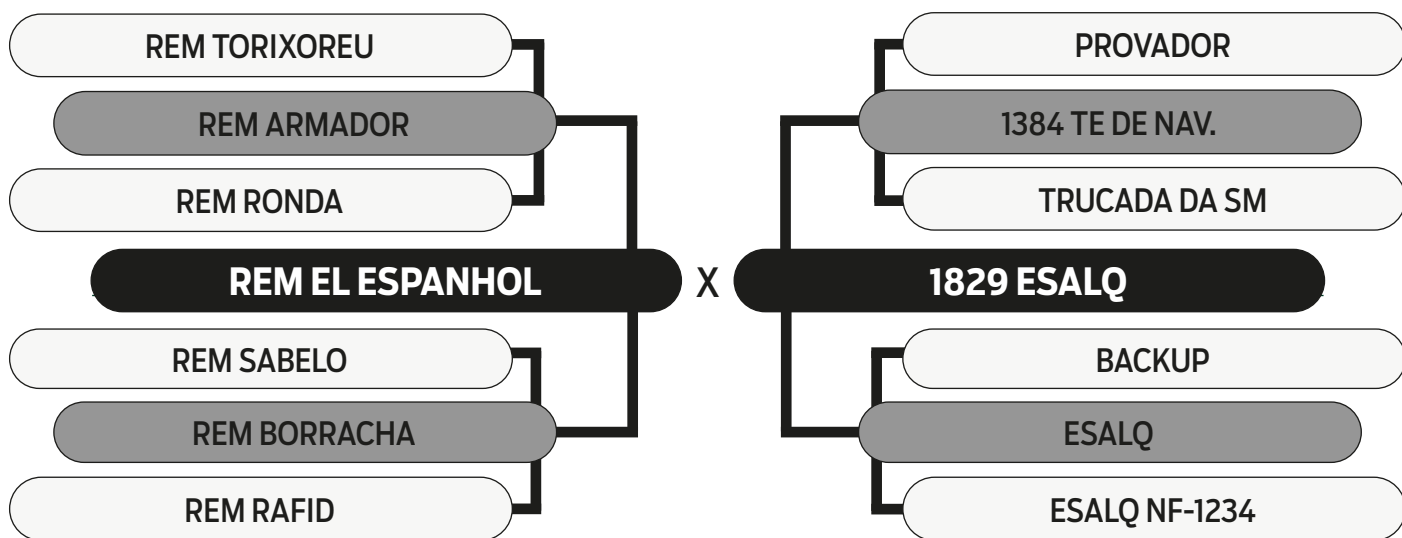

	iABCZ	PM-EM	PD-ED	PS-ED	PE-365	STAY	AOL	ACAB	PN-ED	GENOTIPADO
DECA	18.83	3.01	3.56	13.88	0.151	40.52	4.218	0.33	0.29	
	1	1	3	1	4	1	1	4	8	

	MGTe	MP120	DP210	DP450	DPE365	D3P	STAY	DAOL	DACAB	GENOTIPADO
TOP	17.60	2.58	4.54	13.59	0.48	86.12	82.55	2.35	0.01	
	12%	12%	39%	23%	26%	12%	14%	5%	55%	



79º LEILÃO DA ESALQ

02

Touro

2281 ESALQ

SEXO: Macho - REG: ALQ 2281 - RAÇA: NELORE PO - NASC.: 30/08/2020
 PESO: 900 KG - PE: 41 CM

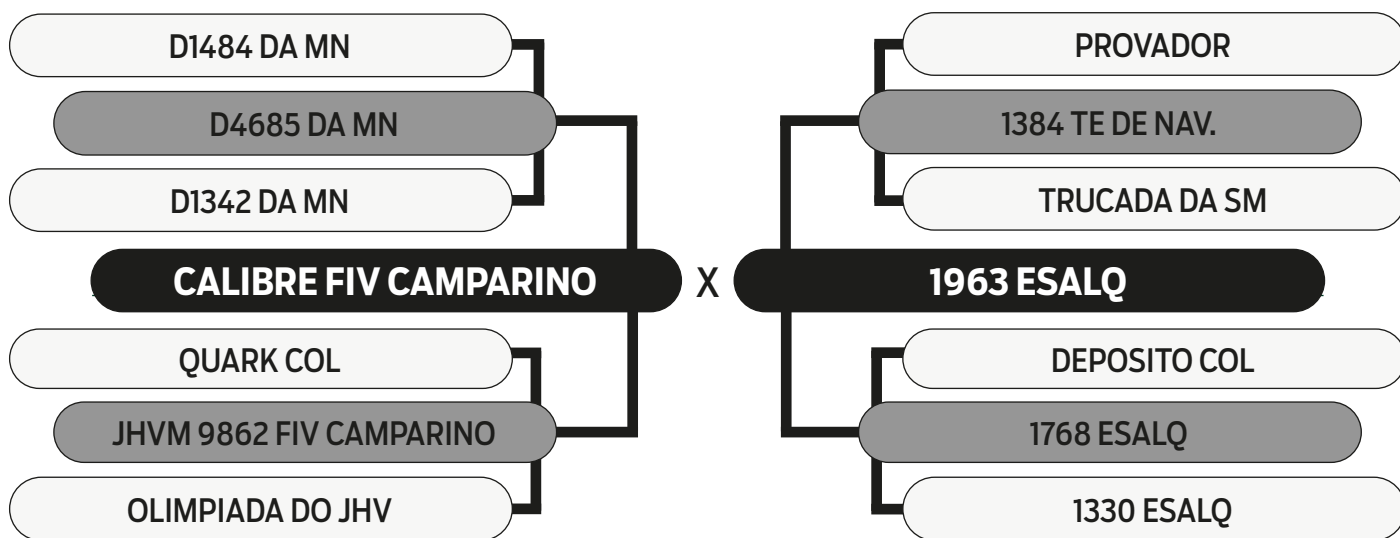

	iABCZ	PM-EM	PD-ED	PS-ED	PE-365	STAY	AOL	ACAB	PN-ED	GENOTIPADO
DECA	11.88	-1.39	4.59	13.71	1.398	35.29	0.734	2.33	-0.09	✓
	1	9	2	1	1	1	3	1	3	

	MGTe	MP120	DP210	DP450	DPE365	D3P	STAY	DAOL	DACAB	GENOTIPADO
TOP	16.90	0.35	8.47	16.04	1.63	79.16	81.31	-0.35	0.55	
	14%	63%	16%	17%	2%	37%	16%	48%	9%	



79º LEILÃO DA ESALQ

03

Touro

2293 ESALQ

SEXO: Macho - REG: ALQ 2293 - RAÇA: NELORE PO - NASC.: 01/10/2020
 PESO: 924 KG - PE: 42.5 CM

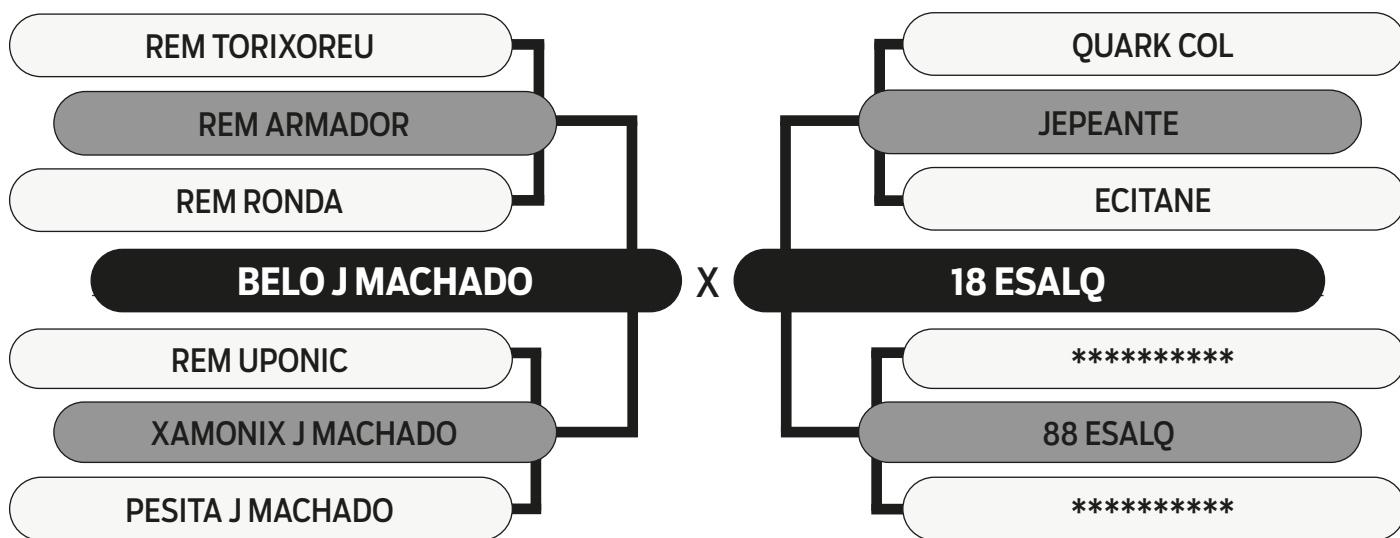

	iABCZ	PM-EM	PD-ED	PS-ED	PE-365	STAY	AOL	ACAB	PN-ED	GENOTIPADO
DECA	26.11	4.31	9.92	18.92	0.697	45.13	3.429	3.48	0.47	✓
	1	1	1	1	1	1	1	1	9	

	MGTe	MP120	DP210	DP450	DPE365	D3P	STAY	DAOL	DACAB	GENOTIPADO
TOP	19.36	1.76	10.17	23.12	1.06	73.54	81.85	1.51	0.34	
	9%	26%	10%	5%	8%	57%	15%	11%	19%	



79º LEILÃO DA ESALQ

04

Touro

2324 ESALQ

SEXO: Macho - REG: ALQ 2324 - RAÇA: NELORE PO - NASC.: 08/12/2020
 PESO: 900 KG - PE: 40.5 CM

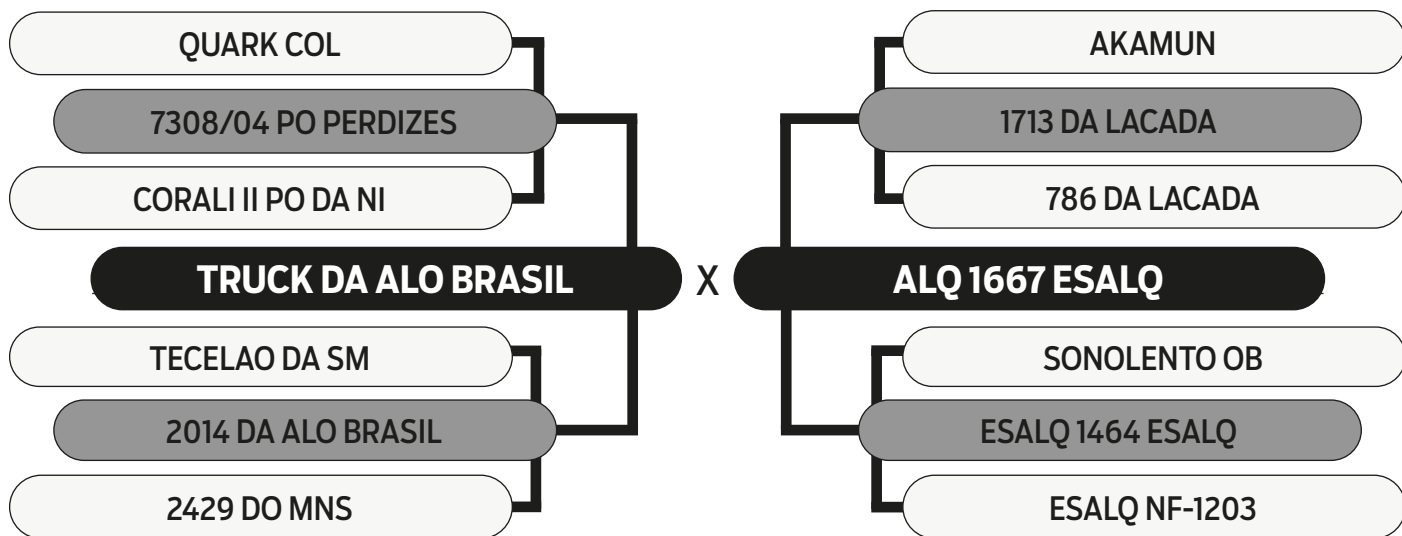

	iABCZ	PM-EM	PD-ED	PS-ED	PE-365	STAY	AOL	ACAB	PN-ED	GENOTIPADO
DECA	21.28	4.44	8.28	14.98	0.913	38.26	1.984	1.36	0.86	✓
	1	1	1	1	1	1	1	1	10	

	MGTe	MP120	DP210	DP450	DPE365	D3P	STAY	DAOL	DACAB	GENOTIPADO
TOP	21.66	2.75	8.77	26.52	1.00	80.76	84.24	2.08	0.40	
	5%	11%	15%	3%	9%	31%	12%	7%	15%	



79º LEILÃO DA ESALQ

06

Touro

2333 ESALQ

SEXO: Macho - REG: ALQ 2333 - RAÇA: NELORE PO - NASC.: 16/08/2021
 PESO: 672 KG - PE: 36 CM

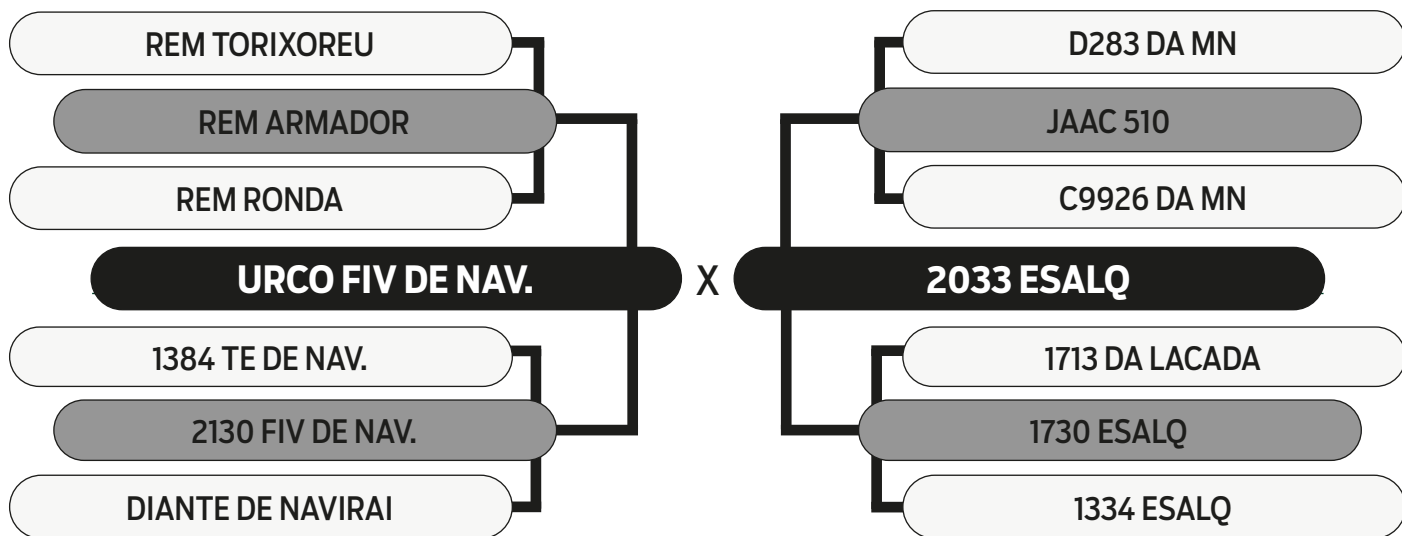

DECA	iABCZ	PM-EM	PD-ED	PS-ED	PE-365	STAY	AOL	ACAB	PN-ED	GENOTIPADO
	15.67	2.86	2.38	9.39	0.604	37.95	1.856	1.23	-0.51	✓
	1	1	4	2	1	1	1	1	1	

TOP	MGTe	MP120	DP210	DP450	DPE365	D3P	STAY	DAOL	DACAB	GENOTIPADO
	16.35	3.83	5.01	10.47	0.71	81.51	83.31	0.20	0.58	✓
	15%	4%	35%	34%	17%	28%	13%	28%	8%	



79º LEILÃO DA ESALQ

07

Touro

2342 ESALQ

SEXO: Macho - REG: ALQ 2342 - RAÇA: NELORE PO - NASC.: 21/08/2021
 PESO: 660 KG - PE: 37.5 CM

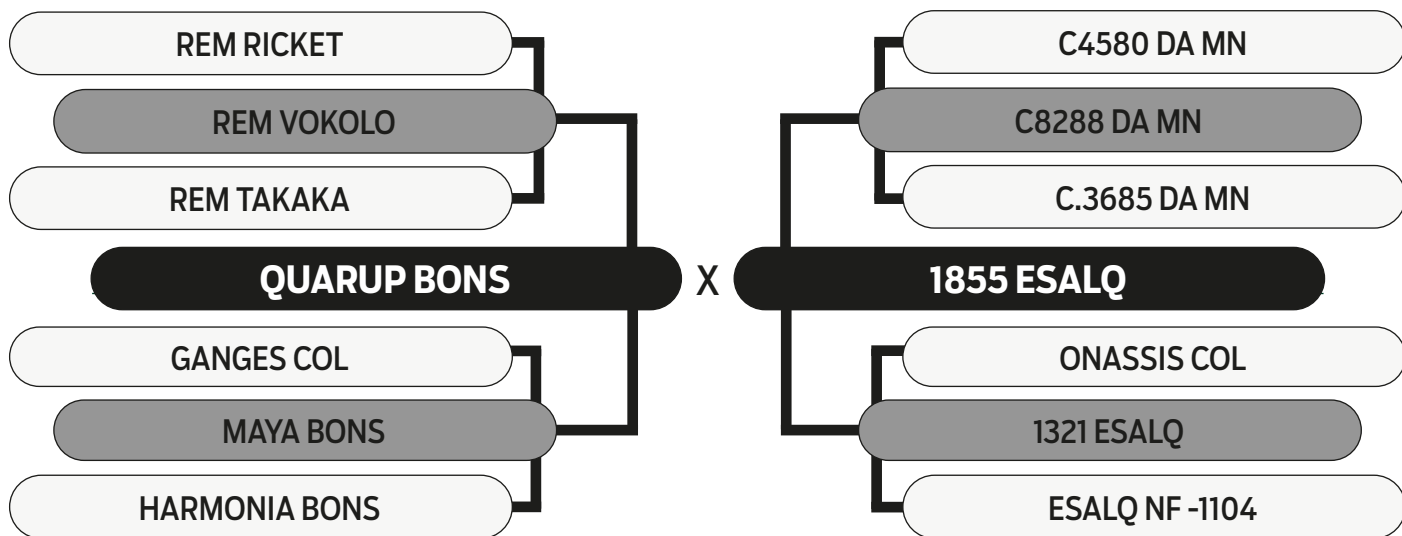

	iABCZ	PM-EM	PD-ED	PS-ED	PE-365	STAY	AOL	ACAB	PN-ED	GENOTIPADO
DECA	24.26	4.16	5.48	9.71	1.237	44.00	1.719	0.28	-0.25	✓
	1	1	2	2	1	1	1	4	2	

	MGTe	MP120	DP210	DP450	DPE365	D3P	STAY	DAOL	DACAB	GENOTIPADO
TOP	18.52	2.45	6.43	14.27	1.19	81.92	92.37	0.43	0.00	✓
	11%	14%	26%	21%	6%	26%	2%	24%	57%	



79º LEILÃO DA ESALQ

09

Touro

2349 ESALQ

SEXO: Macho - REG: ALQ 2349 - RAÇA: NELORE PO - NASC.: 24/08/2021
 PESO: 675 KG - PE: 35.5 CM

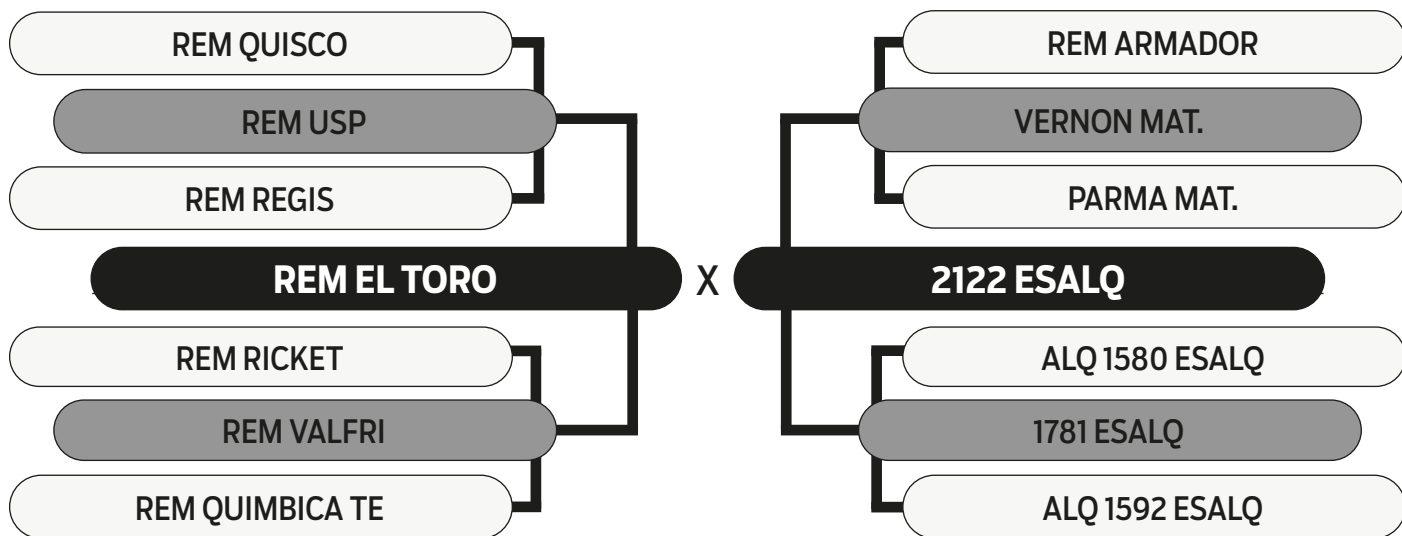

iABCZ	PM-EM	PD-ED	PS-ED	PE-365	STAY	AOL	ACAB	PN-ED	GENOTIPADO
18.40	1.66	6.26	11.17	1.030	37.15	2.995	0.06	0.28	✓
1	2	1	1	1	1	1	5	8	

MGTe	MP120	DP210	DP450	DPE365	D3P	STAY	DAOL	DACAB	GENOTIPADO
20.79	2.64	10.04	18.20	1.04	80.36	87.58	1.80	0.26	✓
7%	12%	10%	12%	8%	32%	7%	8%	24%	



79º LEILÃO DA ESALQ

11

Touro

2360 ESALQ

SEXO: Macho - REG: ALQ 2360 - RAÇA: NELORE PO - NASC.: 01/09/2021

PESO: 669 KG - PE: 38 CM

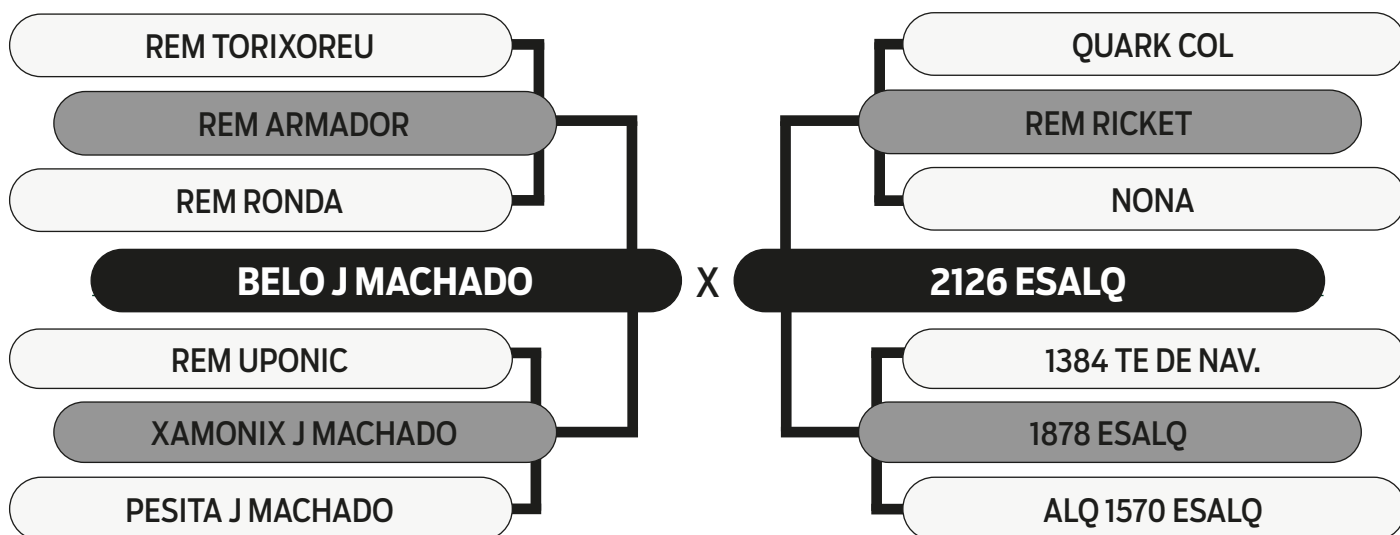

DECA	iABCZ	PM-EM	PD-ED	PS-ED	PE-365	STAY	AOL	ACAB	PN-ED	GENOTIPADO
	18.88	1.14	7.75	14.27	1.87	37.18	3.48	4.73	-0.87	✓
	1	1	1	1	1	1	1	1	1	

TOP	MGTe	MP120	DP210	DP450	DPE365	D3P	STAY	DAOL	DACAB	GENOTIPADO
	23.37	1.99	9.57	20.10	2.06	81.70	88.73	3.10	1.03	✓
	4%	21%	12%	9%	1%	27%	5%	3%	2%	



79º LEILÃO DA ESALQ

12

Touro

2361 ESALQ

SEXO: Macho - REG: ALQ 2361 - RAÇA: NELORE PO - NASC.: 09/09/2021
 PESO: 668 KG - PE: 35 CM

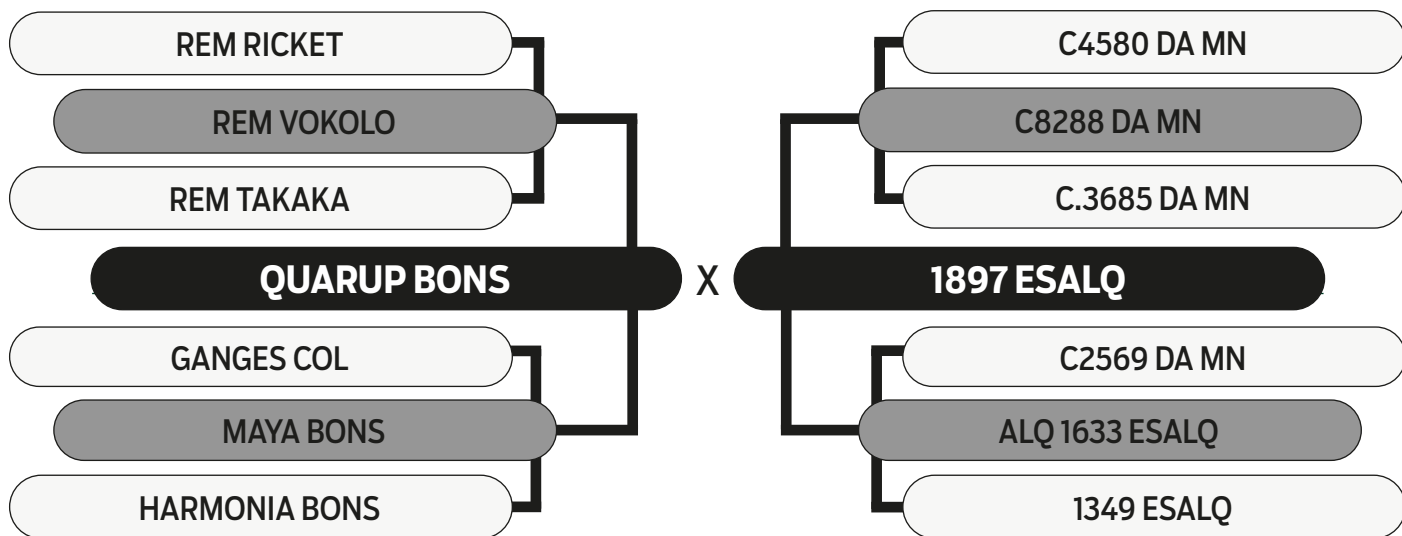

DECA	iABCZ	PM-EM	PD-ED	PS-ED	PE-365	STAY	AOL	ACAB	PN-ED	GENOTIPADO
	23.30	3.82	8.83	17.04	1.57	41.53	3.77	0.02	0.74	✓
	1	1	1	1	1	1	1	4	10	

TOP	MGTe	MP120	DP210	DP450	DPE365	D3P	STAY	DAOL	DACAB	GENOTIPADO
	22.84	2.15	11.51	21.76	1.47	84.80	88.36	2.19	-0.09	✓
	4%	19%	7%	7%	3%	16%	6%	6%	74%	



79º LEILÃO DA ESALQ

14

Touro

2371 ESALQ

SEXO: Macho - REG: ALQ 2371 - RAÇA: NELORE PO - NASC.: 06/10/2021
 PESO: 611 KG - PE: 37.8 CM

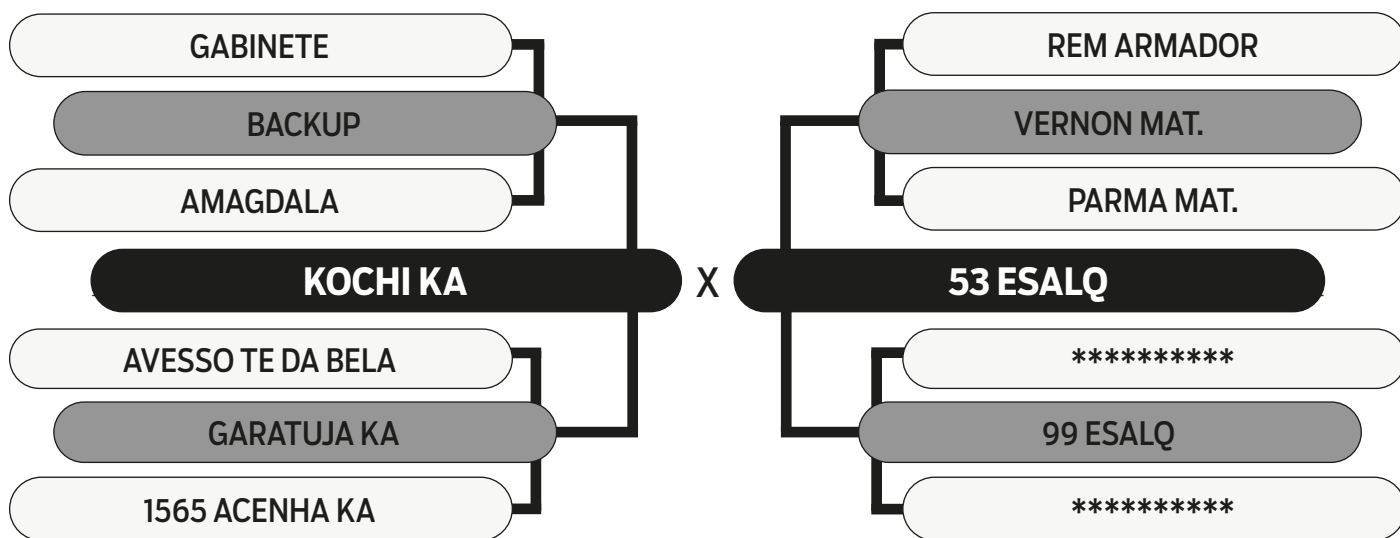

	iABCZ	PM-EM	PD-ED	PS-ED	PE-365	STAY	AOL	ACAB	PN-ED	GENOTIPADO
DECA	23.38	-0.75	13.50	19.02	1.264	37.64	5.839	2.92	0.14	✓
	1	8	1	1	1	1	1	1	6	

	MGTe	MP120	DP210	DP450	DPE365	D3P	STAY	DAOL	DACAB	GENOTIPADO
TOP	25.13	0.99	15.68	21.79	1.30	88.39	80.33	4.88	0.07	✓
	2%	45%	2%	7%	4%	6%	18%	1%	44%	



79º LEILÃO DA ESALQ

16

Touro

2376 ESALQ

SEXO: Macho - REG: ALQ 2376 - RAÇA: NELORE PO - NASC.: 06/10/2021
 PESO: 680 KG - PE: 37.7 CM

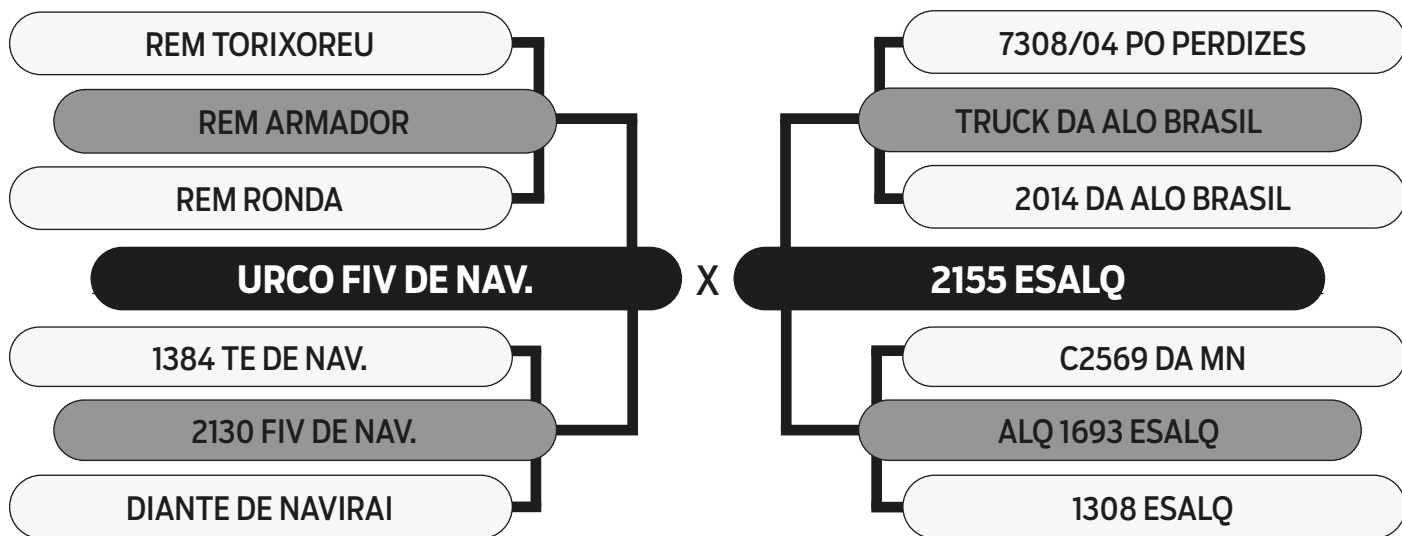

	iABCZ	PM-EM	PD-ED	PS-ED	PE-365	STAY	AOL	ACAB	PN-ED	GENOTIPADO
DECA	33.40	5.79	14.23	29.13	1.242	40.28	4.728	1.12	1.07	✓
	1	1	1	1	1	1	1	2	10	

	MGTe	MP120	DP210	DP450	DPE365	D3P	STAY	DAOL	DACAB	GENOTIPADO
TOP	30.89	5.94	17.93	36.40	2.12	80.24	87.99	4.35	0.09	✓
	0.1%	1%	1%	1%	1%	33%	6%	1%	41%	



79º LEILÃO DA ESALQ

17

Touro

2377 ESALQ

SEXO: Macho - REG: ALQ 2377 - RAÇA: NELORE PO - NASC.: 09/10/2021
 PESO: 666 KG - PE: 34 CM

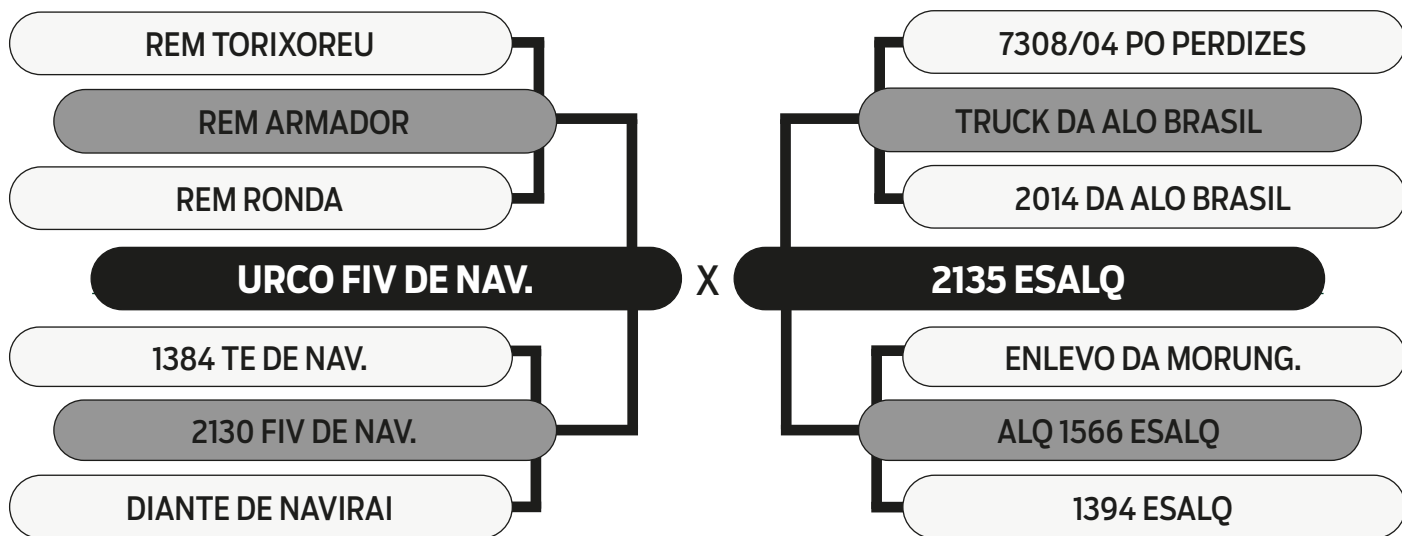

	iABCZ	PM-EM	PD-ED	PS-ED	PE-365	STAY	AOL	ACAB	PN-ED	GENOTIPADO
DECA	27.63	5.13	7.88	19.57	1.765	43.89	4.508	1.41	0.96	✓
	1	1	1	1	1	1	1	1	10	

	MGTe	MP120	DP210	DP450	DPE365	D3P	STAY	DAOL	DACAB	GENOTIPADO
TOP	26.99	5.22	12.93	25.67	2.40	89.41	84.72	3.33	0.03	✓
	1%	1%	5%	3%	0%	4%	11%	2%	51%	



79º LEILÃO DA ESALQ

18

Touro

2380 ESALQ

SEXO: Macho - REG: ALQ 2380 - RAÇA: NELORE PO - NASC.: 13/10/2021
 PESO: 611 KG - PE: 34.3 CM

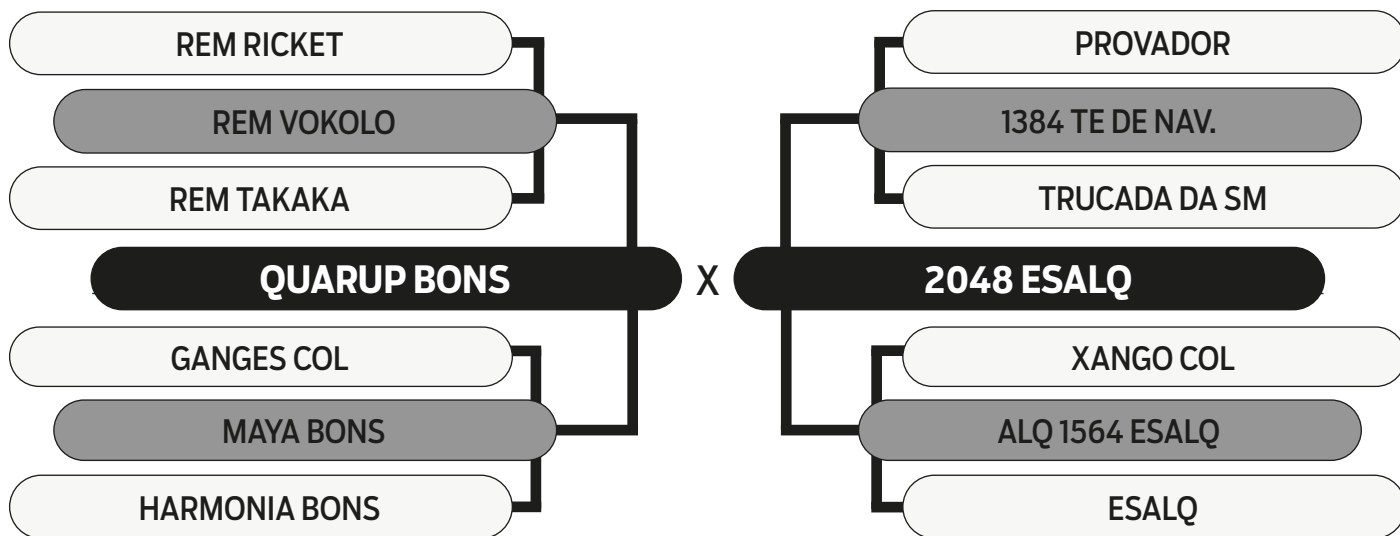

DECA	iABCZ	PM-EM	PD-ED	PS-ED	PE-365	STAY	AOL	ACAB	PN-ED	GENOTIPADO
	16.47	3.98	1.77	6.71	0.620	42.26	0.983	0.53	0.20	✓
	1	1	5	3	1	1	3	3	7	

TOP	MGTe	MP120	DP210	DP450	DPE365	D3P	STAY	DAOL	DACAB	GENOTIPADO
	16.09	2.16	4.45	13.03	0.57	80.95	90.20	-0.01	-0.10	✓
	16%	18%	39%	25%	22%	30%	4%	36%	75%	



79º LEILÃO DA ESALQ

19

Touro

2381 ESALQ

SEXO: Macho - REG: ALQ 2381 - RAÇA: NELORE PO - NASC.: 11/10/2021
 PESO: 605 KG - PE: 37.8 CM

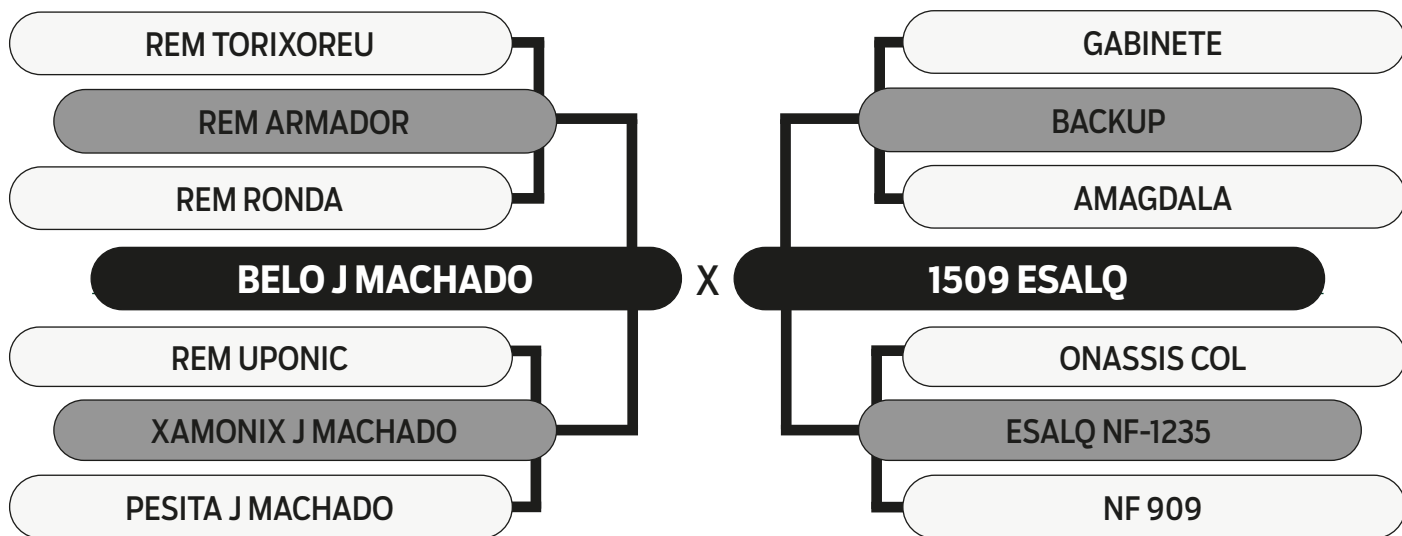

DECA	iABCZ	PM-EM	PD-ED	PS-ED	PE-365	STAY	AOL	ACAB	PN-ED	GENOTIPADO
	15.49	0.41	4.54	11.82	1.20	39.90	1.48	0.58	-0.21	✓
	1	5	2	1	1	1	1	1	2	

TOP	MGTe	MP120	DP210	DP450	DPE365	D3P	STAY	DAOL	DACAB	GENOTIPADO
	17.46	1.46	9.37	17.33	0.82	76.33	85.65	0.18	-0.05	✓
	13%	33%	13%	14%	13%	48%	10%	29%	68%	



79º LEILÃO DA ESALQ

20

Touro

2382 ESALQ

SEXO: Macho - REG: ALQ 2382 - RAÇA: NELORE PO - NASC.: 19/10/2021
 PESO: 645 KG - PE: 35.5 CM

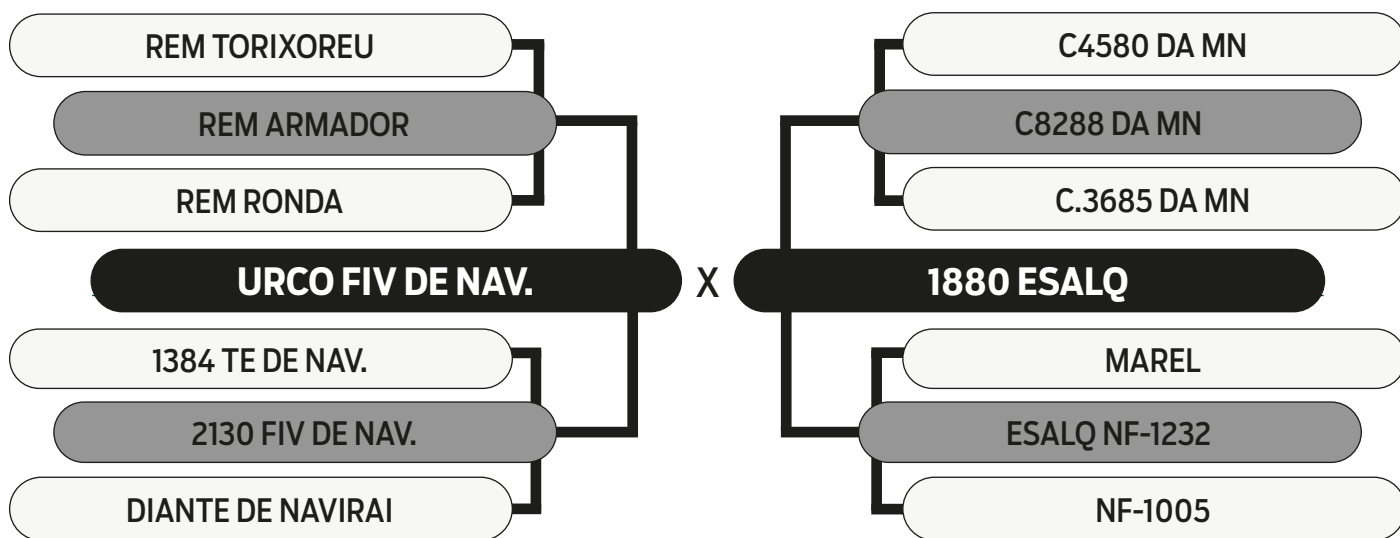

	iABCZ	PM-EM	PD-ED	PS-ED	PE-365	STAY	AOL	ACAB	PN-ED	GENOTIPADO
DECA	15.84	1.76	8.55	15.95	0.211	37.58	1.205	-1.49	0.98	✓
	1	2	1	1	4	1	2	10	10	

	MGTe	MP120	DP210	DP450	DPE365	D3P	STAY	DAOL	DACAB	GENOTIPADO
TOP	16.76	2.05	6.54	15.57	0.32	86.34	86.33	-0.72	-0.16	✓
	14%	20%	25%	18%	35%	11%	9%	60%	82%	



79º LEILÃO DA ESALQ

23

Touro

2395 ESALQ

SEXO: Macho - REG: ALQ 2395 - RAÇA: NELORE PO - NASC.: 18/11/2021
 PESO: 651 KG - PE: 36 CM

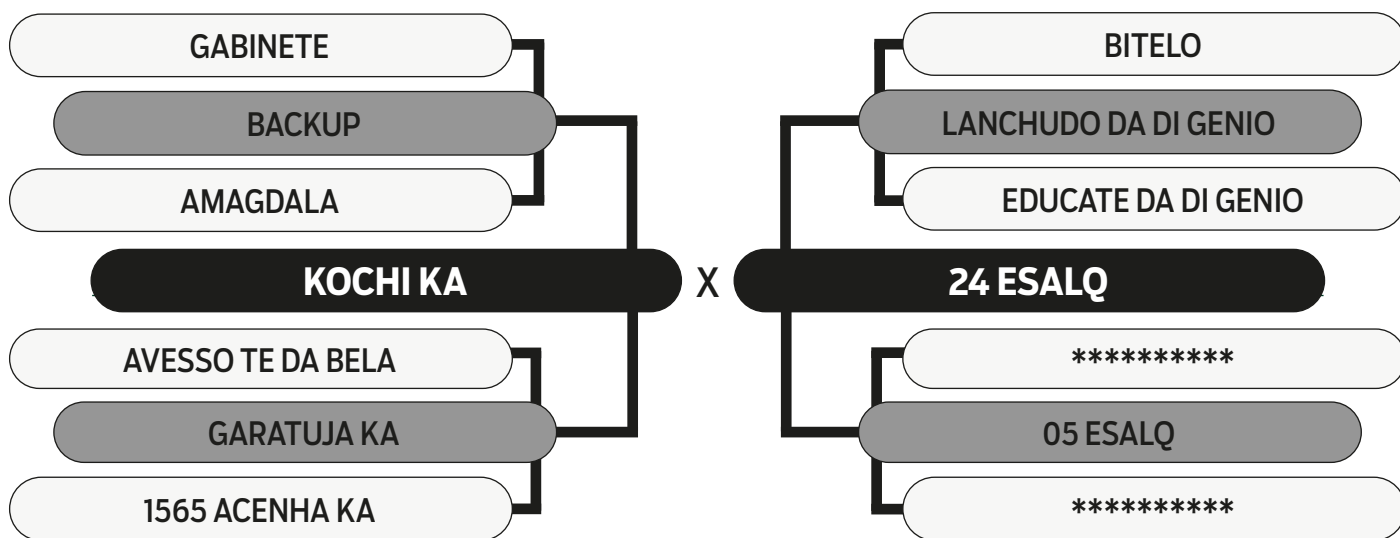

DECA	iABCZ	PM-EM	PD-ED	PS-ED	PE-365	STAY	AOL	ACAB	PN-ED	GENOTIPADO
	17.53	-1.53	9.62	22.79	0.989	32.89	3.886	1.83	0.14	✓
	1	9	1	1	1	3	1	1	6	

TOP	MGTe	MP120	DP210	DP450	DPE365	D3P	STAY	DAOL	DACAB	GENOTIPADO
	21.25	-0.34	11.82	23.83	1.77	72.11	86.05	3.07	0.24	✓
	6%	82%	7%	5%	1%	62%	9%	3%	25%	



79º LEILÃO DA ESALQ

25

Touro

2400 ESALQ

SEXO: Macho - REG: ALQ 2400 - RAÇA: NELORE PO - NASC.: 20/11/2021
 PESO: 574 KG - PE: 33.7 CM

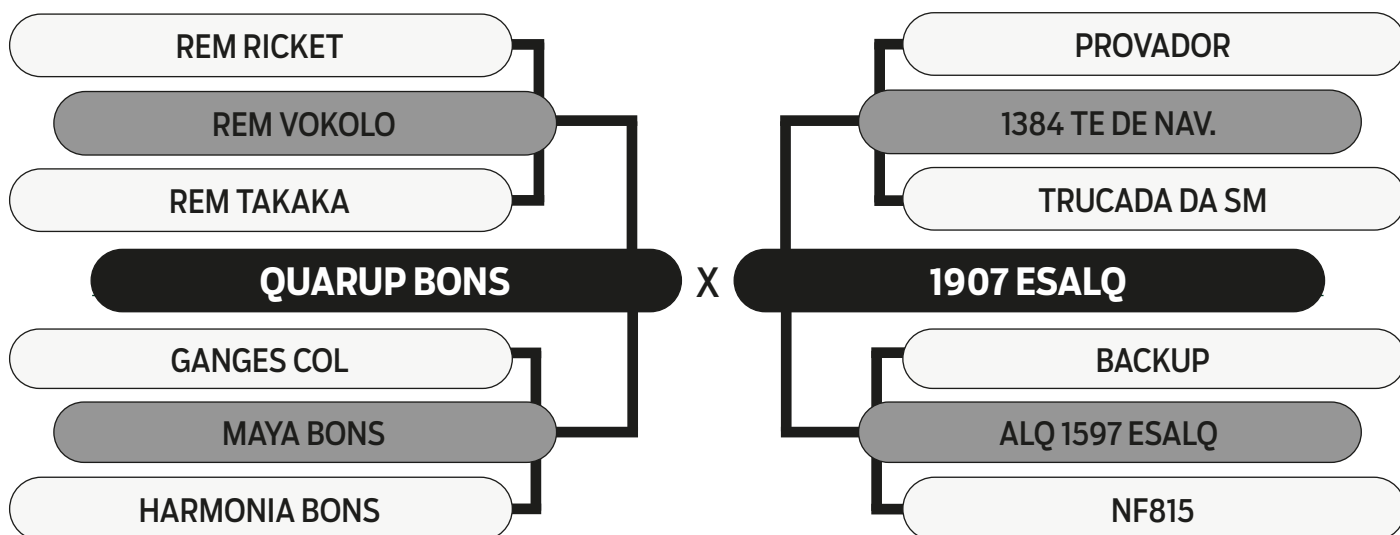

DECA	iABCZ	PM-EM	PD-ED	PS-ED	PE-365	STAY	AOL	ACAB	PN-ED	GENOTIPADO
	21.94	3.62	6.31	19.64	0.917	41.04	2.748	0.16	-0.40	✓
	1	1	1	1	1	1	1	5	1	

TOP	MGTe	MP120	DP210	DP450	DPE365	D3P	STAY	DAOL	DACAB	GENOTIPADO
	19.58	2.82	7.56	13.61	1.12	83.19	90.71	0.80	0.53	✓
	9%	10%	20%	23%	7%	22%	3%	18%	10%	



79º LEILÃO DA ESALQ

26

Touro

2406 ESALQ

SEXO: Macho - REG: ALQ 2406 - RAÇA: NELORE PO - NASC.: 24/11/2021
 PESO: 544 KG - PE: 33.4 CM

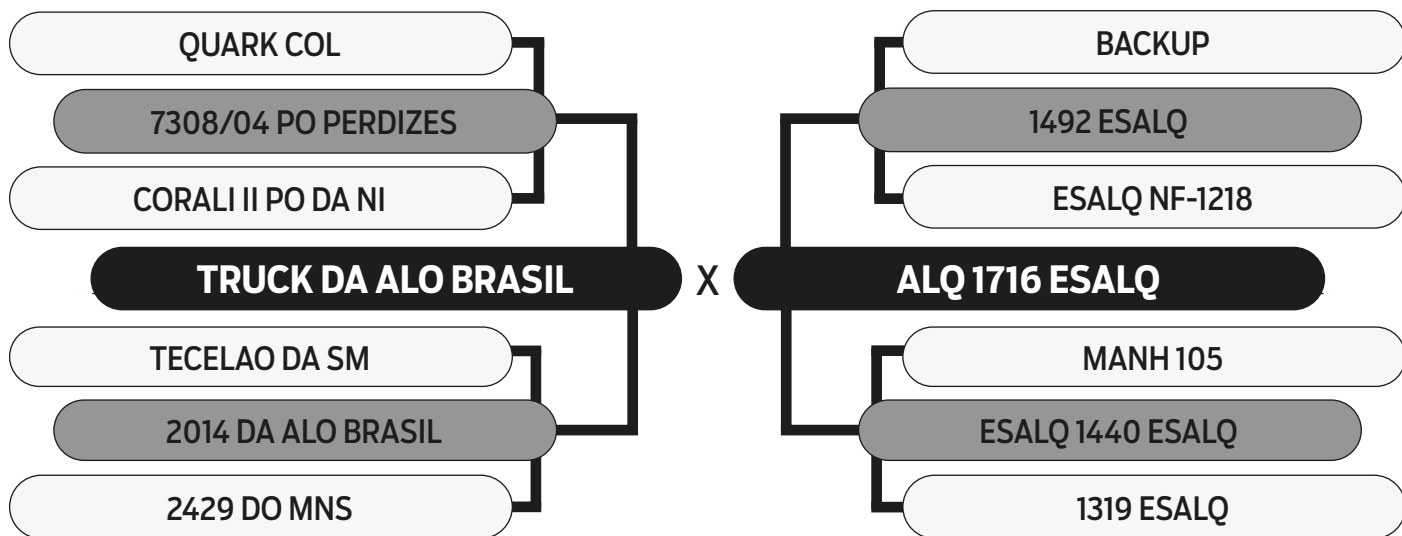

DECA	iABCZ	PM-EM	PD-ED	PS-ED	PE-365	STAY	AOL	ACAB	PN-ED	GENOTIPADO
	14.61	1.21	2.68	11.53	1.102	37.32	2.299	1.68	-0.70	✓
	1	3	4	1	1	1	1	1	1	

TOP	MGTe	MP120	DP210	DP450	DPE365	D3P	STAY	DAOL	DACAB	GENOTIPADO
	18.76	1.12	7.58	16.19	0.99	82.14	89.26	0.90	0.29	✓
	10%	41%	20%	16%	9%	25%	5%	17%	22%	



79º LEILÃO DA ESALQ

27

Touro

2408 ESALQ

SEXO: Macho - REG: ALQ 2408 - RAÇA: NELORE PO - NASC.: 28/12/2021
 PESO: 653 KG - PE: 35.6 CM

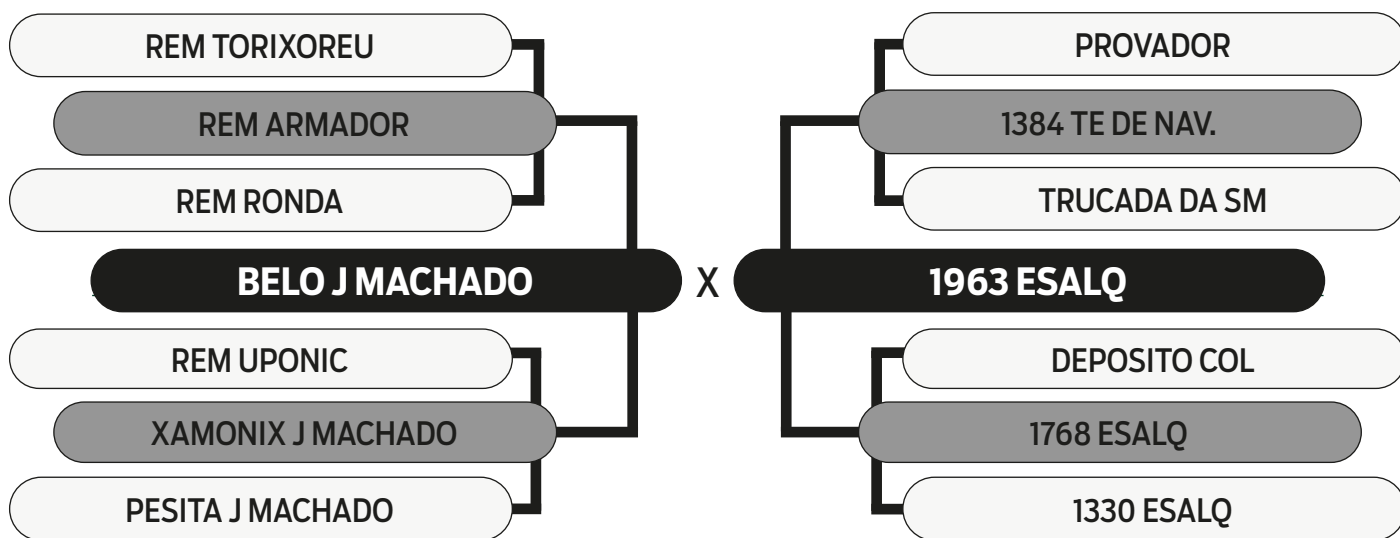

	iABCZ	PM-EM	PD-ED	PS-ED	PE-365	STAY	AOL	ACAB	PN-ED	GENOTIPADO
DECA	24.26	-1.30	13.24	26.31	1.241	38.88	2.645	2.40	0.68	✓
	1	9	1	1	1	1	1	1	10	

	MGTe	MP120	DP210	DP450	DPE365	D3P	STAY	DAOL	DACAB	GENOTIPADO
TOP	22.50	-1.86	14.21	25.93	1.08	81.58	90.53	1.52	0.29	✓
	4%	97%	3%	3%	8%	27%	3%	11%	22%	



79^o LEILÃO DA ESALQ

28

Touro

2409 ESALQ

SEXO: Macho - REG: ALQ 2409 - RAÇA: NELORE PO - NASC.: 26/12/2021
 PESO: 601 KG - PE: 32.3 CM

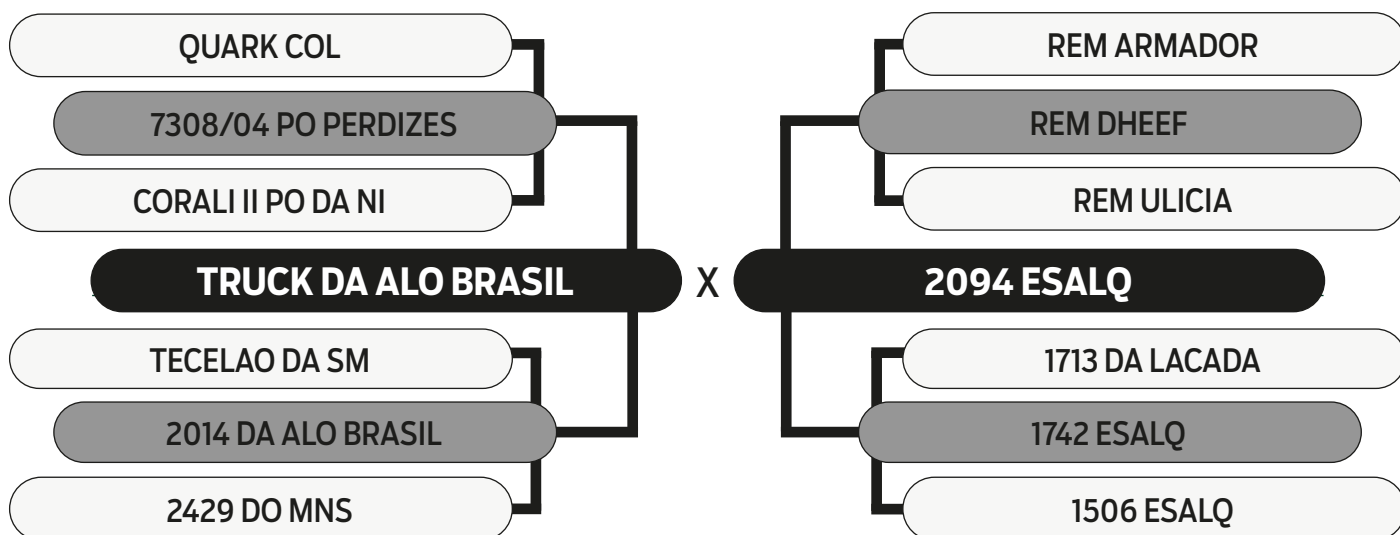

iABCZ	PM-EM	PD-ED	PS-ED	PE-365	STAY	AOL	ACAB	PN-ED	GENOTIPADO
27.65	0.74	12.35	24.47	1.150	43.77	3.131	3.34	0.49	✓
1	4	1	1	1	1	1	1	10	

MGTe	MP120	DP210	DP450	DPE365	D3P	STAY	DAOL	DACAB	GENOTIPADO
27.39	-0.01	17.45	30.92	1.76	84.84	88.74	2.90	0.71	✓
1%	73%	1%	1%	1%	16%	5%	3%	5%	



79º LEILÃO DA ESALQ

29

Touro

2411 ESALQ

SEXO: Macho - REG: ALQ 2411 - RAÇA: NELORE PO - NASC.: 21/12/2021
 PESO: 625 KG - PE: 35.5 CM

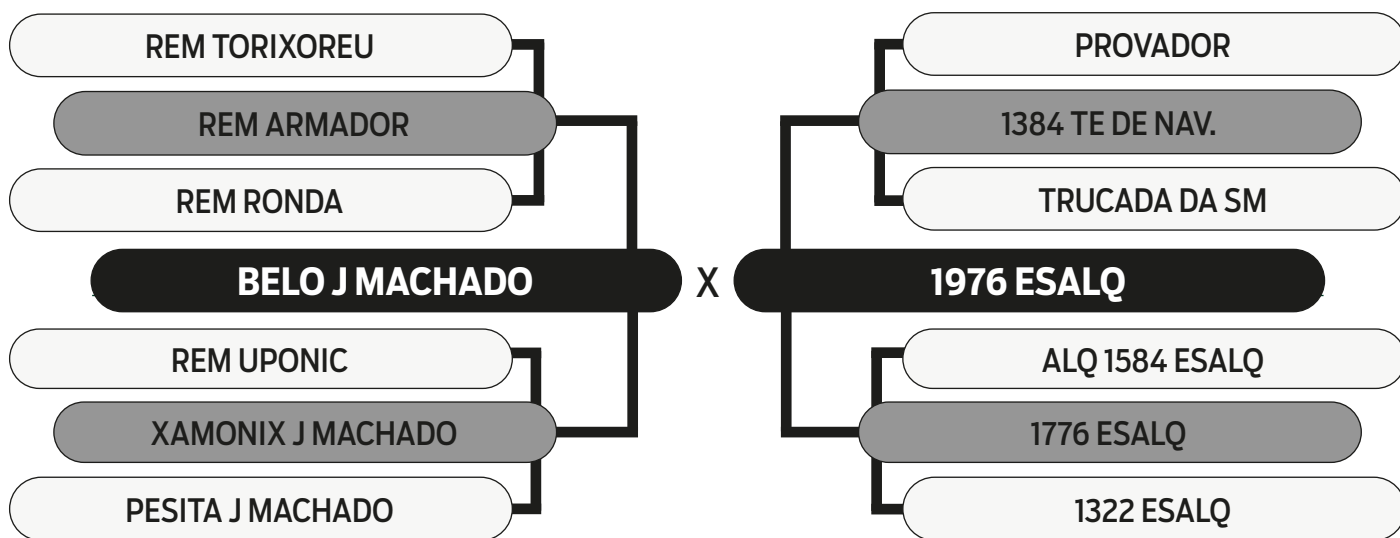

DECA	iABCZ	PM-EM	PD-ED	PS-ED	PE-365	STAY	AOL	ACAB	PN-ED	GENOTIPADO
	26.86	4.33	11.16	23.69	1.147	40.44	2.211	2.66	0.30	✓
	1	1	1	1	1	1	1	1	8	

TOP	MGTe	MP120	DP210	DP450	DPE365	D3P	STAY	DAOL	DACAB	GENOTIPADO
	24.63	3.60	12.71	30.39	0.65	84.20	90.88	0.83	0.37	✓
	3%	5%	5%	1%	19%	18%	3%	18%	17%	



79º LEILÃO DA ESALQ

31

Novilha

2338 ESALQ

SEXO: Fêmea - REG: ALQ 2338 - RAÇA: NELORE PO - NASC.: 20/08/2021
PESO: 469 KG

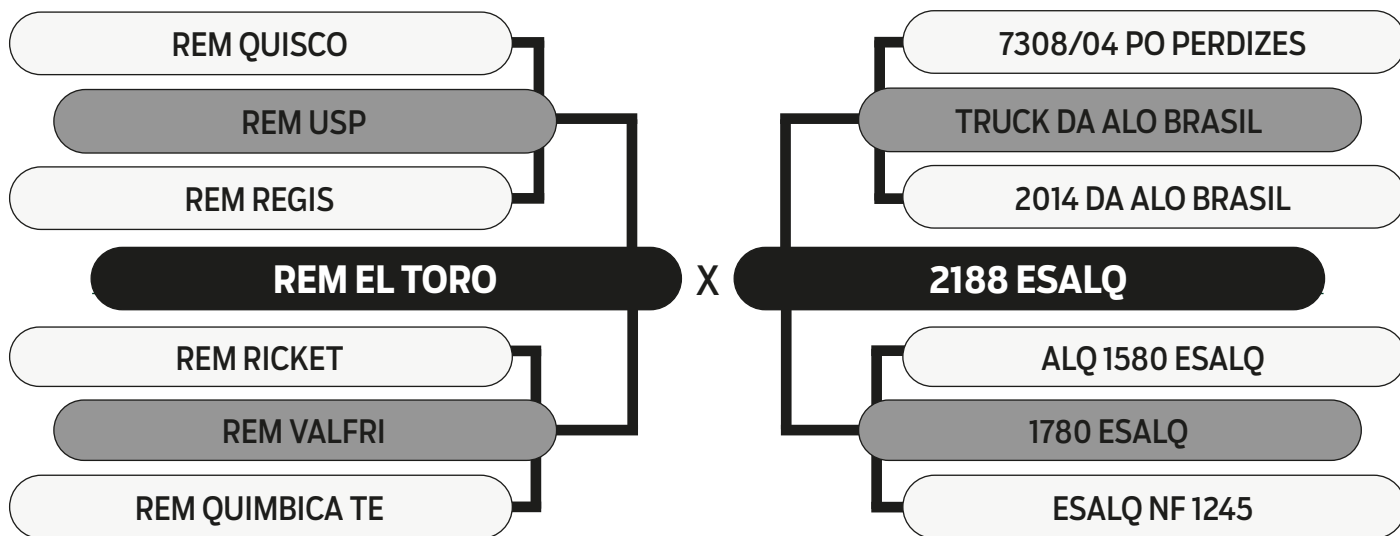

DECA	iABCZ	PM-EM	PD-ED	PS-ED	PE-365	STAY	AOL	ACAB	PN-ED	GENOTIPADO
	19.46	4.90	7.95	15.26	0.707	38.18	0.710	1.19	0.01	✓
	1	1	1	1	1	1	4	1	4	

TOP	MGTe	MP120	DP210	DP450	DPE365	D3P	STAY	DAOL	DACAB	GENOTIPADO
	18.38	3.70	8.93	18.67	0.85	80.88	80.68	-0.15	0.28	✓
	11%	4%	14%	11%	13%	30%	17%	41%	22%	



79º LEILÃO DA ESALQ

32

Novilha

2339 ESALQ

SEXO: Fêmea - REG: ALQ 2339 - RAÇA: NELORE PO - NASC.: 20/08/2021
PESO: 453 KG

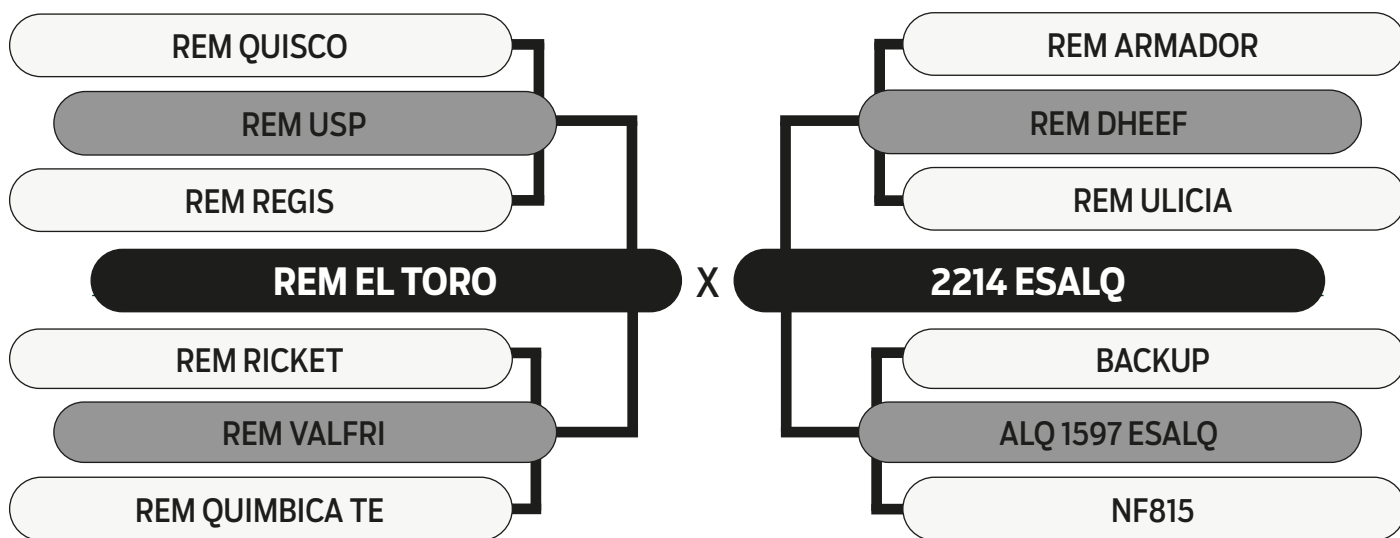

DECA	iABCZ	PM-EM	PD-ED	PS-ED	PE-365	STAY	AOL	ACAB	PN-ED	GENOTIPADO
	17.46	2.01	9.45	12.70	1.338	36.28	3.947	2.49	0.03	✓
	1	2	1	1	1	1	1	1	5	

TOP	MGTe	MP120	DP210	DP450	DPE365	D3P	STAY	DAOL	DACAB	GENOTIPADO
	20.30	2.30	10.93	18.85	1.28	71.60	85.46	2.93	0.07	✓
	7%	16%	8%	11%	5%	64%	10%	3%	44%	



79º LEILÃO DA ESALQ

33

Novilha

2341 ESALQ

SEXO: Fêmea - REG: ALQ 2341 - RAÇA: NELORE PO - NASC.: 21/08/2021
PESO: 467 KG

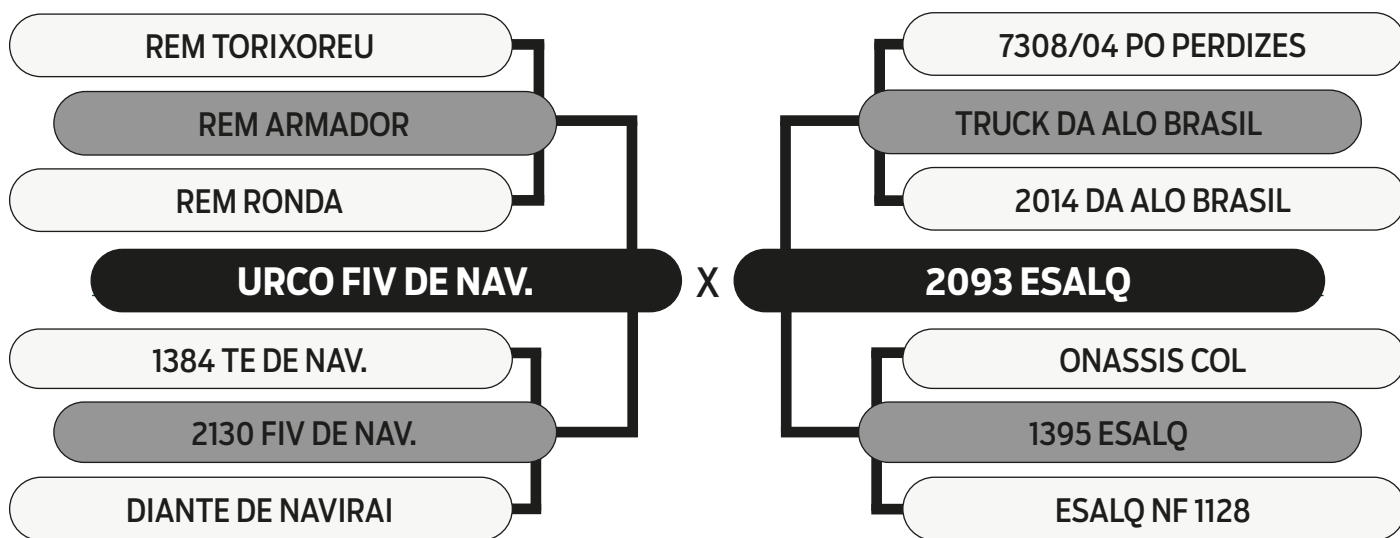

DECA	iABCZ	PM-EM	PD-ED	PS-ED	PE-365	STAY	AOL	ACAB	PN-ED	GENOTIPADO
	25.80	6.09	4.77	14.88	1.231	43.33	2.853	1.50	-0.42	✓
	1	1	2	1	1	1	1	1	1	

TOP	MGTe	MP120	DP210	DP450	DPE365	D3P	STAY	DAOL	DACAB	GENOTIPADO
	23.51	7.07	6.30	17.95	2.11	92.00	87.86	1.99	0.03	✓
	3%	0%	27%	13%	1%	2%	6%	7%	51%	



79º LEILÃO DA ESALQ

34

Novilha

2365 ESALQ

SEXO: Fêmea - REG: ALQ 2365 - RAÇA: NELORE PO - NASC.: 05/09/2021
PESO: 429 KG

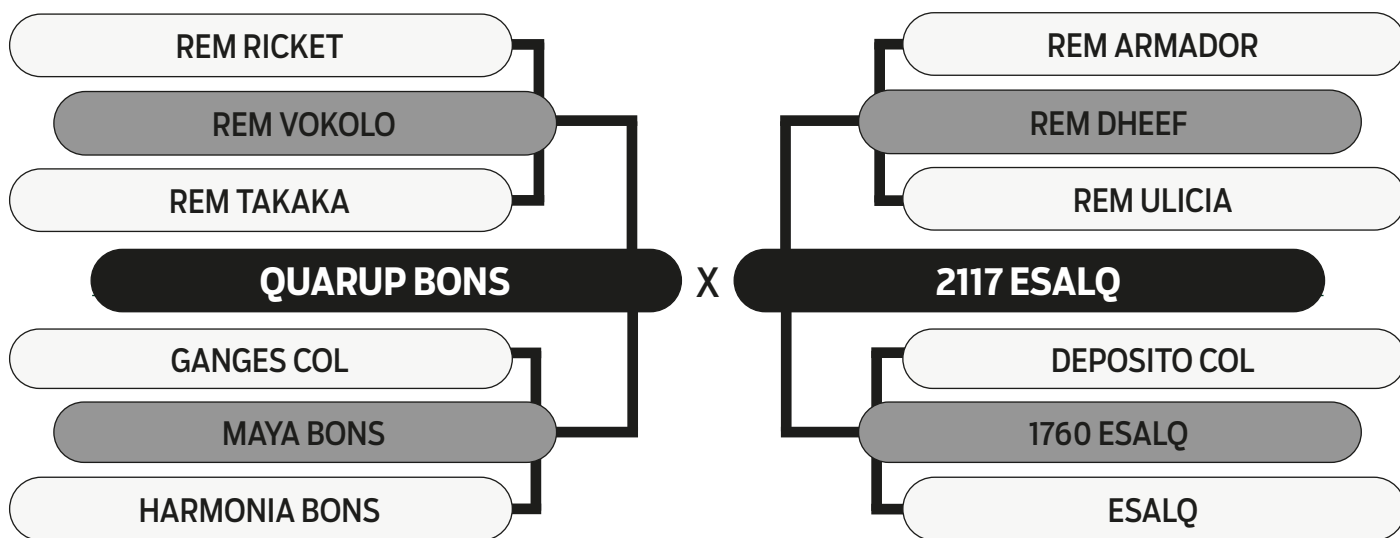

DECA	iABCZ	PM-EM	PD-ED	PS-ED	PE-365	STAY	AOL	ACAB	PN-ED	GENOTIPADO
	28.60	2.54	13.22	23.77	2.053	39.91	3.430	3.32	-0.07	✓
	1	1	1	1	1	1	1	1	3	

TOP	MGTe	MP120	DP210	DP450	DPE365	D3P	STAY	DAOL	DACAB	GENOTIPADO
	23.04	1.69	11.11	22.96	1.58	80.25	91.59	2.56	0.06	✓
	4%	27%	8%	6%	2%	33%	2%	4%	46%	



79º LEILÃO DA ESALQ

36

Novilha

2373 ESALQ

SEXO: Fêmea - REG: ALQ 2373 - RAÇA: NELORE PO - NASC.: 05/10/2021
PESO: 476 KG

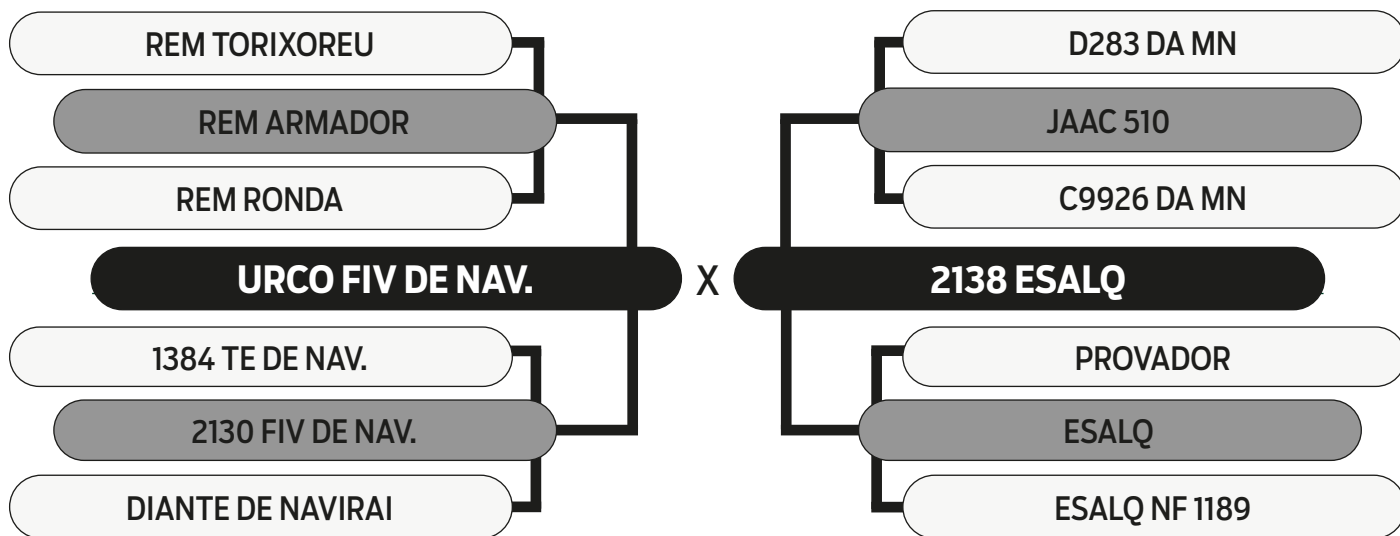

	iABCZ	PM-EM	PD-ED	PS-ED	PE-365	STAY	AOL	ACAB	PN-ED	GENOTIPADO
DECA	27.14	4.19	10.25	18.73	0.444	42.98	1.245	0.59	0.25	✓
	1	1	1	1	2	1	2	3	7	

	MGTe	MP120	DP210	DP450	DPE365	D3P	STAY	DAOL	DACAB	GENOTIPADO
TOP	21.88	4.26	8.93	24.49	0.74	91.20	86.17	-0.14	0.20	✓
	5%	3%	14%	4%	16%	2%	9%	41%	29%	



79º LEILÃO DA ESALQ

37

Novilha

2375 ESALQ

SEXO: Fêmea - REG: ALQ 2375 - RAÇA: NELORE PO - NASC.: 06/10/2021
PESO: 366 KG

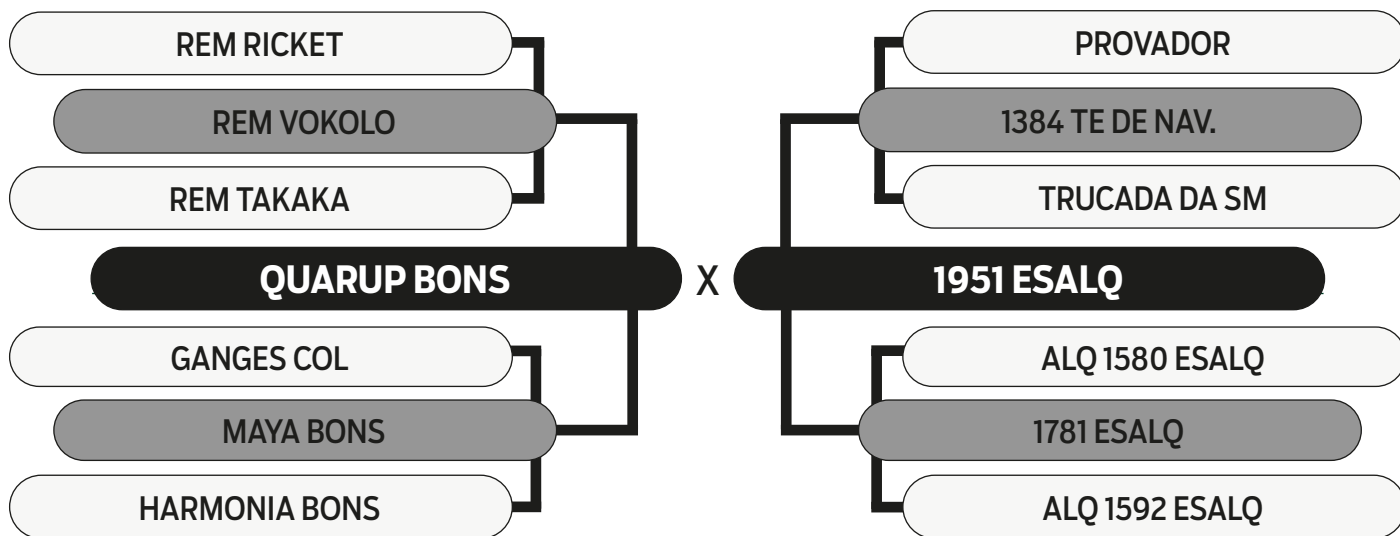

	iABCZ	PM-EM	PD-ED	PS-ED	PE-365	STAY	AOL	ACAB	PN-ED	GENOTIPADO
DECA	23.87	4.45	5.70	18.89	1.368	38.77	1.063	-0.85	0.18	✓
	1	1	2	1	1	1	3	9	7	

	MGTe	MP120	DP210	DP450	DPE365	D3P	STAY	DAOL	DACAB	GENOTIPADO
TOP	18.84	4.07	5.88	16.66	1.09	84.09	89.98	-0.46	0.23	✓
	10%	3%	29%	15%	7%	18%	4%	51%	26%	



79º LEILÃO DA ESALQ

38

Novilha

2383 ESALQ

SEXO: Fêmea - REG: ALQ 2383 - RAÇA: NELORE PO - NASC.: 11/10/2021

PESO: 450 KG

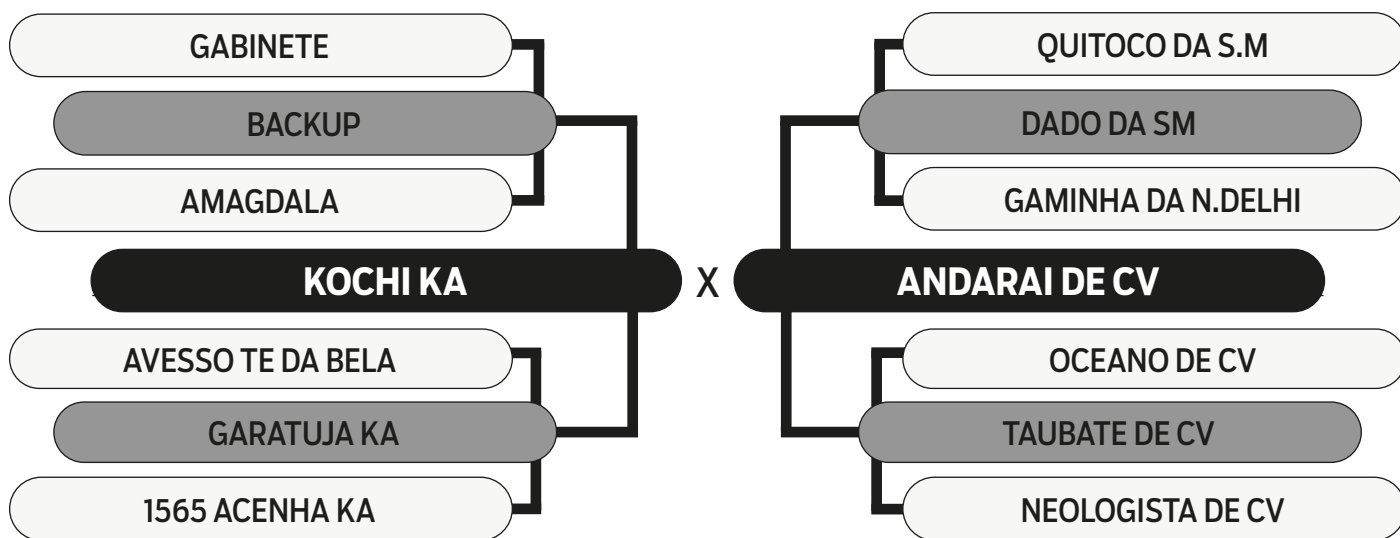

DECA	iABCZ	PM-EM	PD-ED	PS-ED	PE-365	STAY	AOL	ACAB	PN-ED	GENOTIPADO
	22.64	2.19	12.20	23.67	1.079	32.08	2.706	0.19	1.08	✓
	1	1	1	1	1	4	1	4	10	

TOP	MGTe	MP120	DP210	DP450	DPE365	D3P	STAY	DAOL	DACAB	GENOTIPADO
	20.50	1.73	11.63	22.82	1.50	79.43	78.90	1.57	0.22	✓
	7%	27%	7%	6%	3%	36%	20%	10%	27%	



79º LEILÃO DA ESALQ

39

Novilha

2387 ESALQ

SEXO: Fêmea - REG: ALQ 2387 - RAÇA: NELORE PO - NASC.: 12/10/2021
PESO: 461 KG

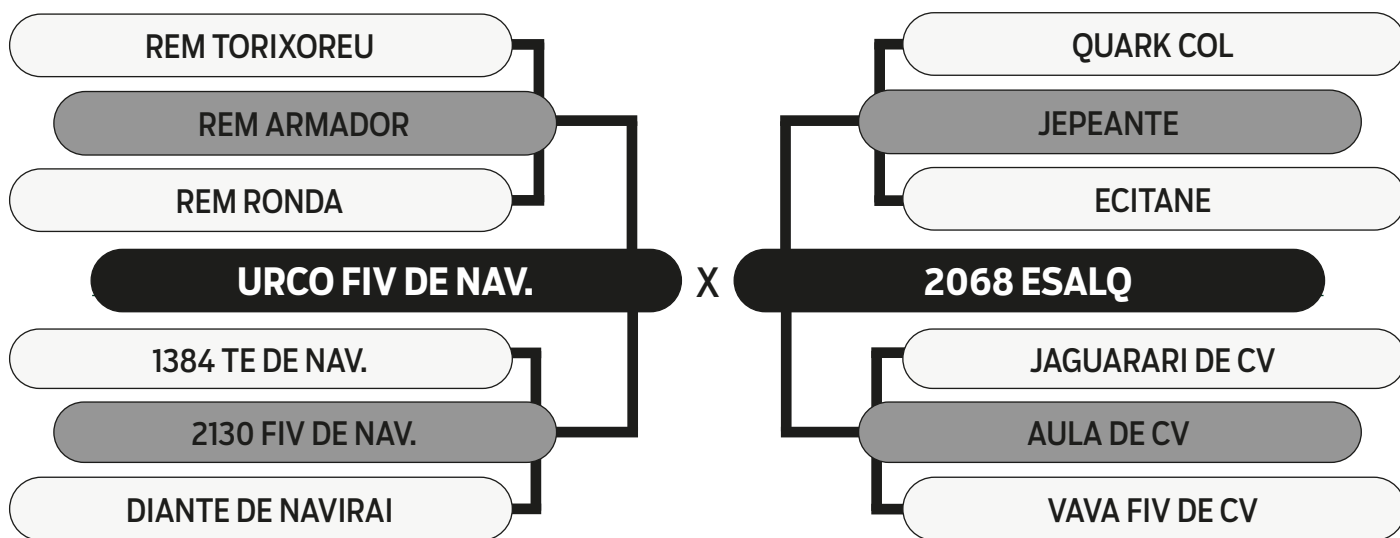

	iABCZ	PM-EM	PD-ED	PS-ED	PE-365	STAY	AOL	ACAB	PN-ED	GENOTIPADO
DECA	14.80	4.47	3.96	15.27	0.814	34.57	1.471	1.25	0.22	✓
	1	1	3	1	1	2	2	1	7	

	MGTe	MP120	DP210	DP450	DPE365	D3P	STAY	DAOL	DACAB	GENOTIPADO
TOP	21.82	4.30	10.90	22.71	1.08	88.61	81.87	0.13	0.32	✓
	5%	3%	8%	6%	8%	6%	15%	30%	20%	



79º LEILÃO DA ESALQ

40

Novilha

2394 ESALQ

SEXO: Fêmea - REG: ALQ 2394 - RAÇA: NELORE PO - NASC.: 12/11/2021

PESO: 401 KG

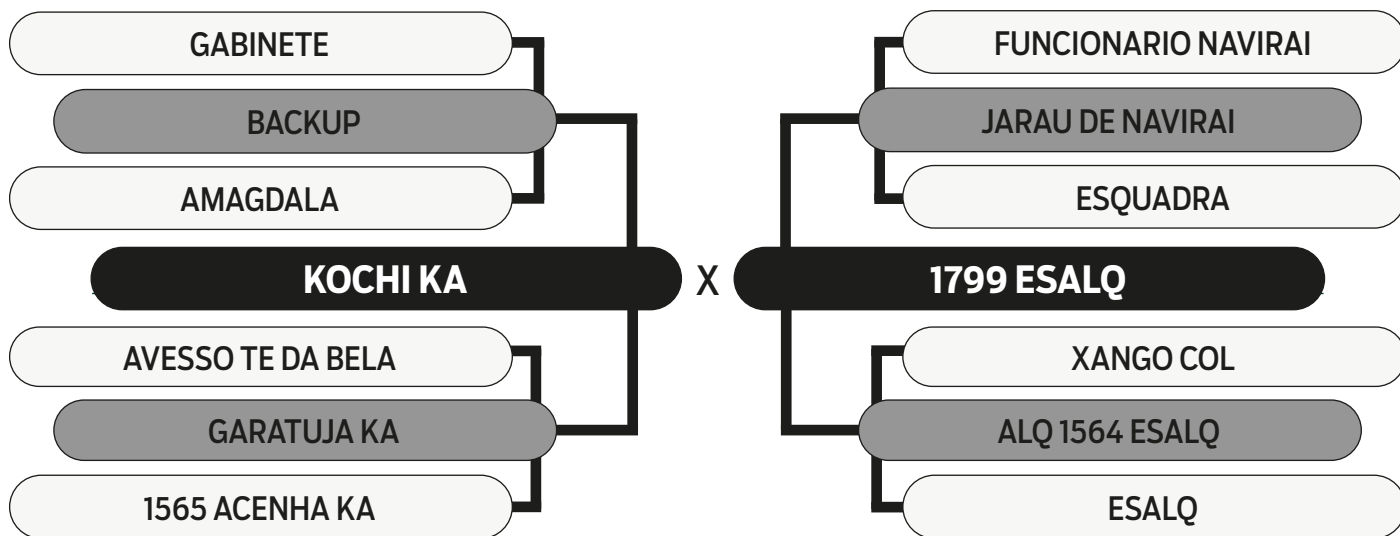

	iABCZ	PM-EM	PD-ED	PS-ED	PE-365	STAY	AOL	ACAB	PN-ED	GENOTIPADO
DECA	10.58	1.84	5.25	9.77	0.207	34.73	3.302	4.25	-0.05	✓
	2	2	2	2	4	2	1	1	4	

	MGTe	MP120	DP210	DP450	DPE365	D3P	STAY	DAOL	DACAB	GENOTIPADO
TOP	15.97	-0.01	10.44	18.51	0.40	55.54	82.71	2.14	0.98	✓
	16%	73%	9%	12%	30%	91%	14%	6%	2%	



79º LEILÃO DA ESALQ

42

Novilha

2410 ESALQ

SEXO: Fêmea - REG: ALQ 2410 - RAÇA: NELORE PO - NASC.: 21/12/2021
PESO: 384 KG

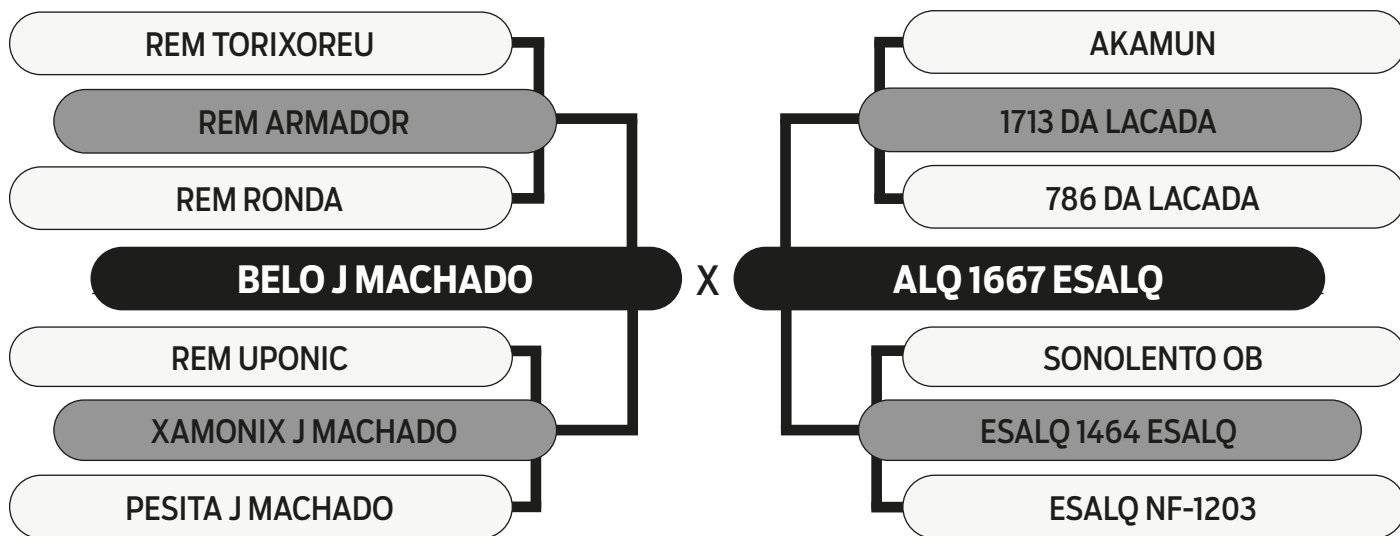

DECA	iABCZ	PM-EM	PD-ED	PS-ED	PE-365	STAY	AOL	ACAB	PN-ED	GENOTIPADO
	23.36	0.87	8.58	18.23	0.700	46.30	2.908	2.96	-0.24	✓
	1	4	1	1	1	1	1	1	2	

TOP	MGTe	MP120	DP210	DP450	DPE365	D3P	STAY	DAOL	DACAB	GENOTIPADO
	22.40	1.77	8.25	23.79	0.61	76.08	93.78	3.68	0.60	✓
	5%	26%	17%	5%	20%	49%	1%	2%	8%	



79º LEILÃO DA ESALQ

44

Multípara

1810 ESALQ

SEXO: Fêmea - REG: ALQ 1810 - RAÇA: NELORE PO - NASC.: 10/10/2014

PESO: 618 KG

PRENHE DO FABULOSO GUADA. (FGP 9684) - PREVISÃO DE PARTO: 12/11/2023 - iABCZ: 26.59 - DECA: 1

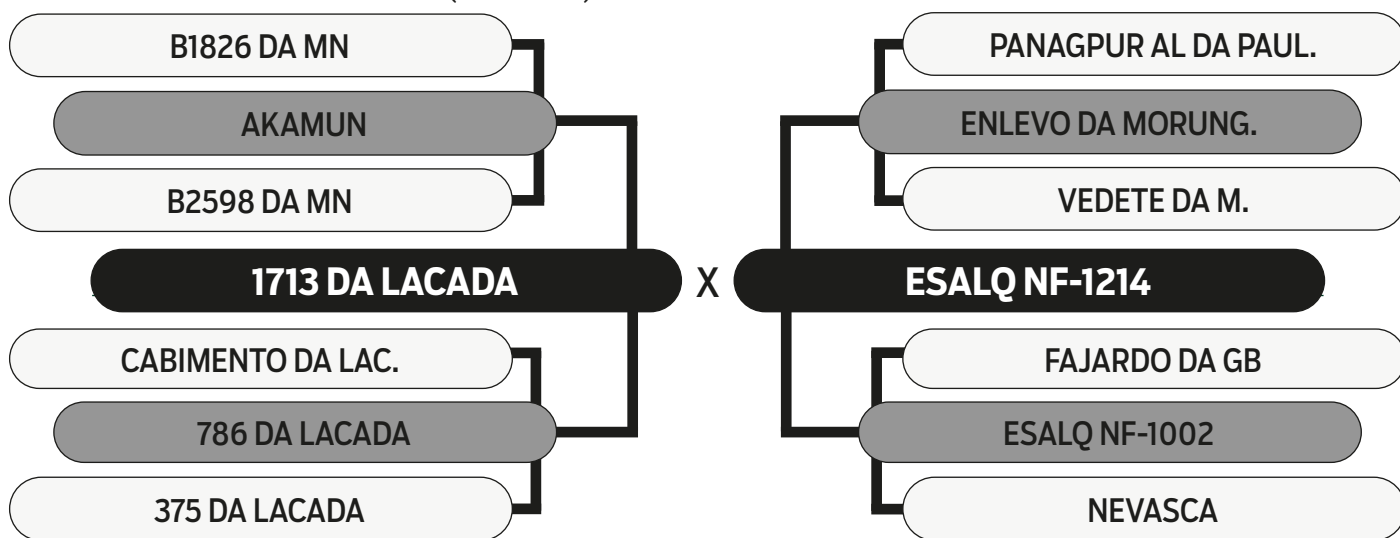

	iABCZ	PM-EM	PD-ED	PS-ED	PE-365	STAY	AOL	ACAB	PN-ED	GENOTIPADO
DECA	16.37	1.07	5.23	13.48	0.635	36.99	1.509	1.48	-0.18	
INDICE	1	3	2	1	1	1	2	1	2	

	MGTe	MP120	DP210	DP450	DPE365	D3P	STAY	DAOL	DACAB	GENOTIPADO
TOP	18.07	1.89	8.34	17.64	0.81	83.94	81.40	0.26	0.30	
INDICE	11%	23%	16%	13%	14%	19%	16%	27%	21%	



79º LEILÃO DA ESALQ

45

Multípara

1907 ESALQ

SEXO: Fêmea - REG: ALQ 1907 - RAÇA: NELORE PO - NASC.: 05/11/2015

PESO: 564 KG

PRENHE DO 2281 ESALQ (ALQ 2281) - PREVISÃO DE PARTO: 15/03/2024 - iABCZ: 16.77 - DECA: 1

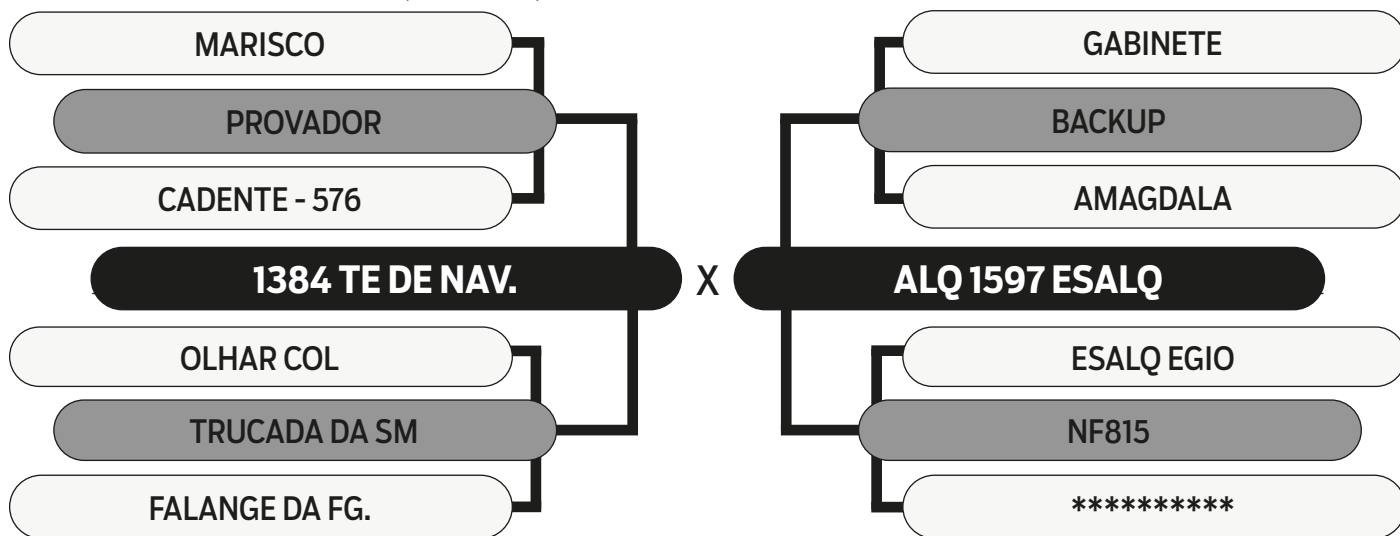

	iABCZ	PM-EM	PD-ED	PS-ED	PE-365	STAY	AOL	ACAB	PN-ED	GENOTIPADO
DECA	21.67	3.55	7.54	19.00	0.449	40.61	1.188	0.95	0.66	
	1	1	1	1	2	1	2	2	10	

	MGTe	MP120	DP210	DP450	DPE365	D3P	STAY	DAOL	DACAB	GENOTIPADO
TOP	19.04	3.94	7.99	19.81	0.64	76.94	87.75	0.25	0.33	
	10%	3%	18%	9%	19%	45%	7%	27%	19%	



79º LEILÃO DA ESALQ

47

Multípara

2104 ESALQ

SEXO: Fêmea - REG: ALQ 2104 - RAÇA: NELORE PO - NASC.: 23/08/2018

PESO: 633 KG

PRENHE DO 2281 ESALQ (ALQ 2281) - PREVISÃO DE PARTO: 15/03/2024 - iABCZ: 14.65 - DECA: 1

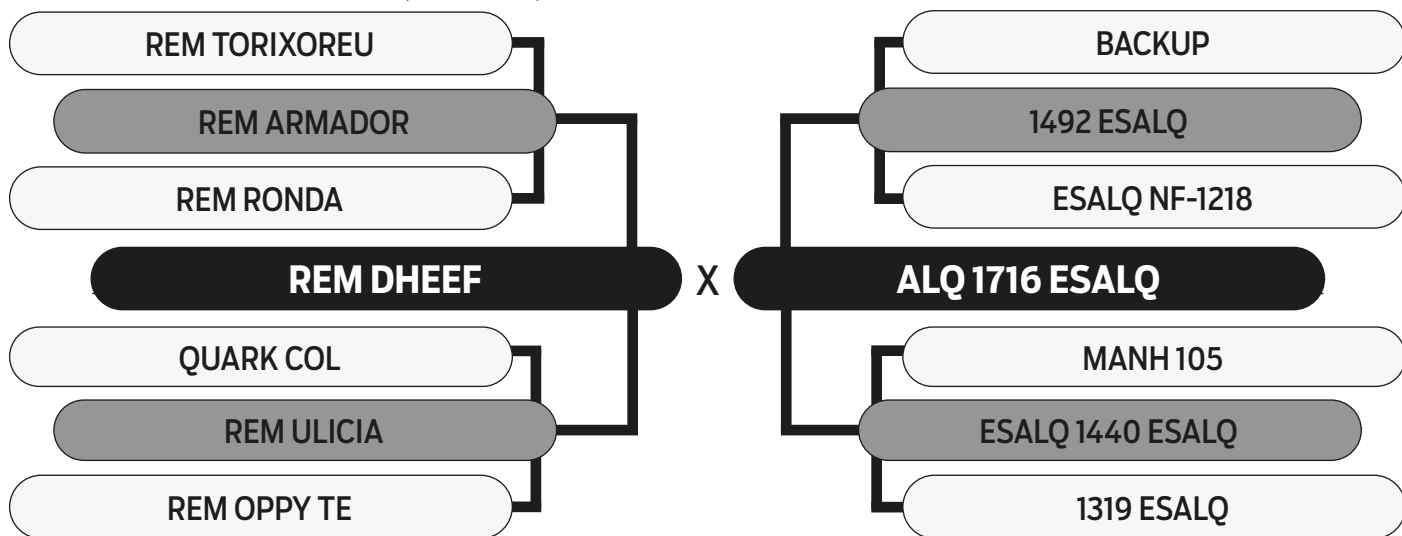

iABCZ	PM-EM	PD-ED	PS-ED	PE-365	STAY	AOL	ACAB	PN-ED	GENOTIPADO
17.43	-5.12	11.53	20.06	0.612	39.42	3.659	1.23	0.40	
1	10	1	1	1	1	1	1	9	

MGTe	MP120	DP210	DP450	DPE365	D3P	STAY	DAOL	DACAB	GENOTIPADO
19.95	-4.82	14.72	23.98	0.67	80.70	83.11	2.29	0.13	
8%	100%	3%	5%	18%	31%	14%	6%	36%	



79º LEILÃO DA ESALQ

48

Multípara

2135 ESALQ

SEXO: Fêmea - REG: ALQ 2135 - RAÇA: NELORE PO - NASC.: 07/11/2018

PESO: 545 KG

PRENHE DO 2281 ESALQ (ALQ 2281) - PREVISÃO DE PARTO: 15/03/2024 - iABCZ: 15.67 - DECA: 1

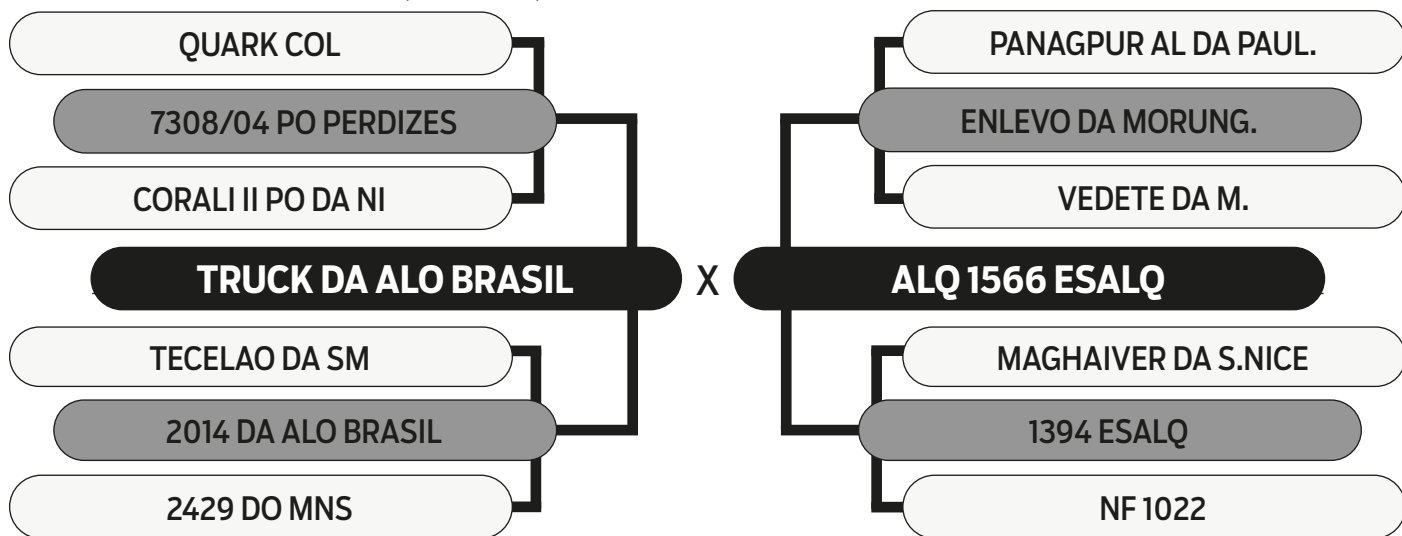

	iABCZ	PM-EM	PD-ED	PS-ED	PE-365	STAY	AOL	ACAB	PN-ED	GENOTIPADO
DECA	19.46	3.88	4.98	13.65	1.136	40.04	3.059	1.30	-0.06	
	1	1	2	1	1	1	1	1	4	

	MGTe	MP120	DP210	DP450	DPE365	D3P	STAY	DAOL	DACAB	GENOTIPADO
TOP	20.13	3.76	8.81	16.76	1.37	84.55	80.23	1.93	0.09	
	8%	4%	14%	15%	4%	17%	18%	8%	41%	



79º LEILÃO DA ESALQ

49

Multípara

2168 ESALQ

SEXO: Fêmea - REG: ALQ 2168 - RAÇA: NELORE PO - NASC.: 14/08/2019

PESO: 555 KG

PRENHE DO 2281 ESALQ (ALQ 2281) - PREVISÃO DE PARTO: 15/03/2024 - iABCZ: 16.37 - DECA: 1

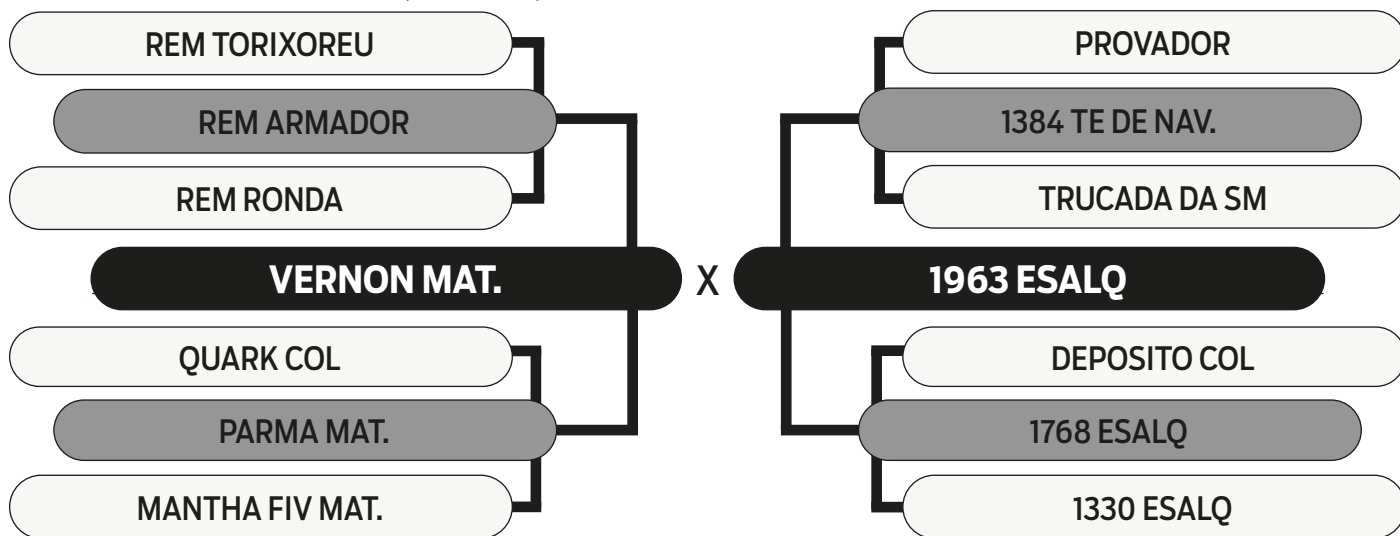

iABCZ	PM-EM	PD-ED	PS-ED	PE-365	STAY	AOL	ACAB	PN-ED	GENOTIPADO
20.87	0.76	9.15	19.76	0.242	38.60	3.584	0.86	0.05	✓
1	4	1	1	4	1	1	2	5	

MGTe	MP120	DP210	DP450	DPE365	D3P	STAY	DAOL	DACAB	GENOTIPADO
23.41	2.42	10.78	19.87	0.54	89.78	88.01	3.16	0.38	✓
4%	15%	9%	9%	23%	4%	6%	3%	16%	



79º LEILÃO DA ESALQ

50

Primípara

2179 ESALQ

SEXO: Fêmea - REG: ALQ 2179 - RAÇA: NELORE PO - NASC.: 22/08/2019

PESO: 479 KG

PRENHE DO LUCK FIV KATISPERA (KAT 3881) - PREVISÃO DE PARTO: 12/11/2023 - iABCZ: 21.78 - DECA: 1

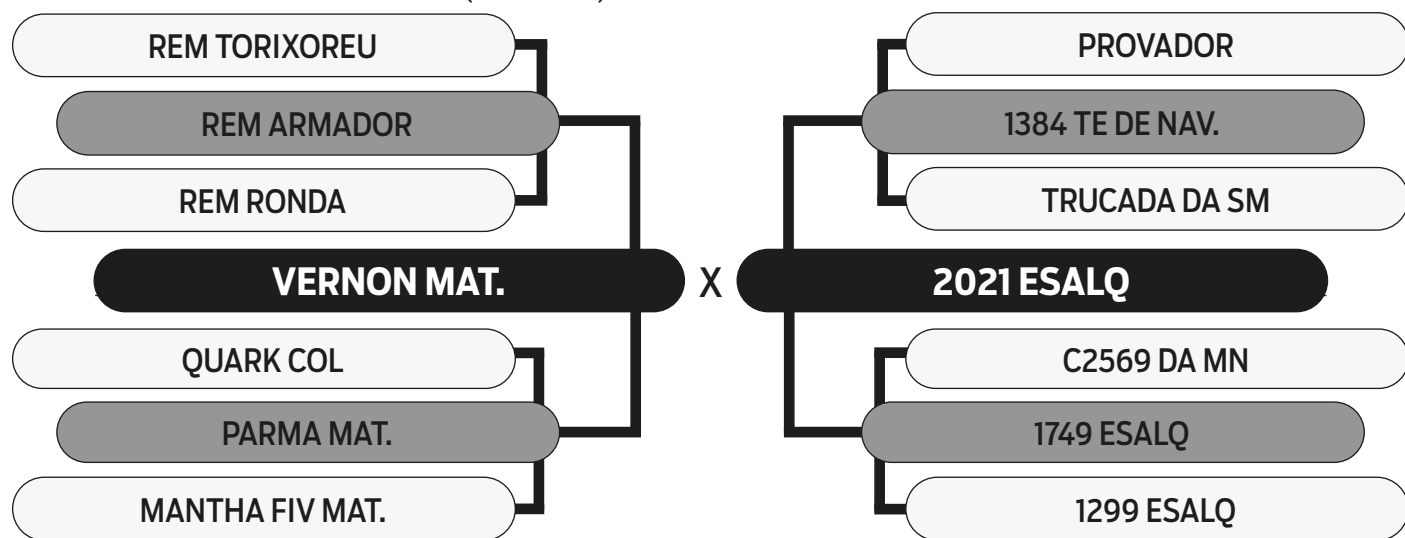

iABCZ	PM-EM	PD-ED	PS-ED	PE-365	STAY	AOL	ACAB	PN-ED	GENOTIPADO
10.81	0.65	3.92	9.80	0.332	35.36	2.361	1.34	0.25	
2	4	3	2	3	1	1	1	7	

MGTe	MP120	DP210	DP450	DPE365	D3P	STAY	DAOL	DACAB	GENOTIPADO
13.63	1.51	5.32	11.98	0.36	73.86	75.61	0.83	0.22	
23%	32%	33%	29%	32%	56%	24%	18%	27%	



79º LEILÃO DA ESALQ

51

Multípara

2181 ESALQ

SEXO: Fêmea - REG: ALQ 2181 - RAÇA: NELORE PO - NASC.: 23/08/2019

PESO: 585 KG

PRENHE DO LUCK FIV KATISPERA (KAT 3881) - PREVISÃO DE PARTO: 12/11/2023 - iABCZ: 27.36 - DECA: 1

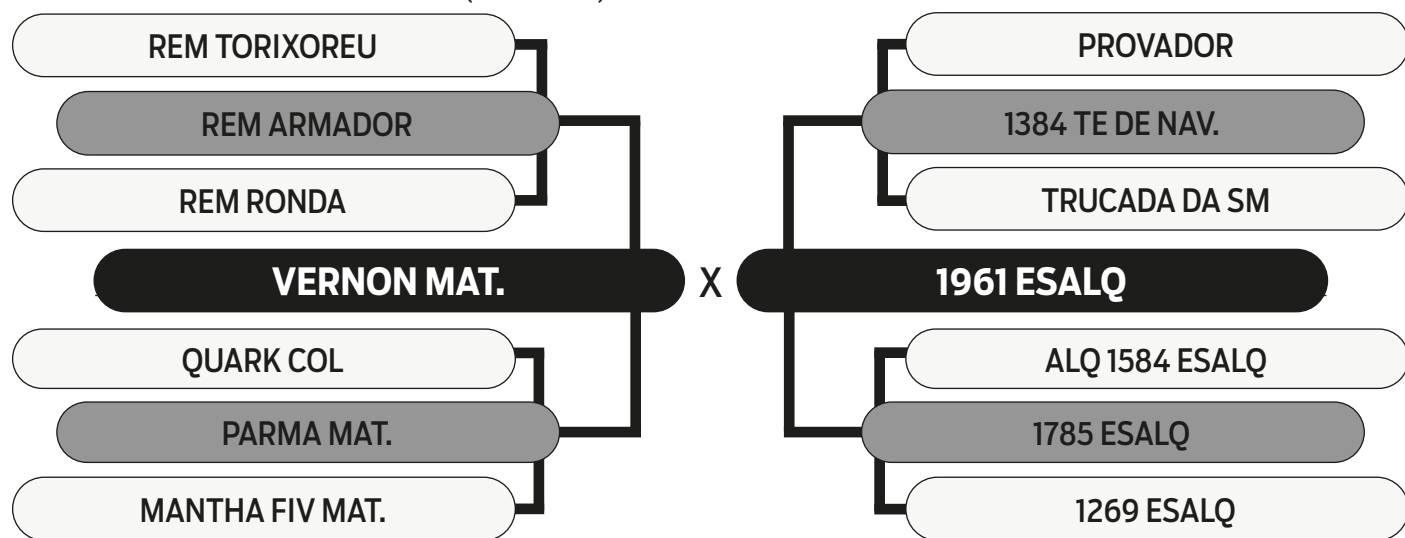

	iABCZ	PM-EM	PD-ED	PS-ED	PE-365	STAY	AOL	ACAB	PN-ED	GENOTIPADO
DECA	21.97	4.08	10.97	18.98	0.858	39.20	2.457	3.87	1.13	✓
	1	1	1	1	1	1	1	1	10	

	MGTe	MP120	DP210	DP450	DPE365	D3P	STAY	DAOL	DACAB	GENOTIPADO
TOP	21.61	3.74	14.03	21.36	1.11	70.01	81.57	2.32	0.61	✓
	6%	4%	4%	7%	7%	68%	16%	5%	8%	



79º LEILÃO DA ESALQ

52

Primípara

2215 ESALQ

SEXO: Fêmea - REG: ALQ 2215 - RAÇA: NELORE PO - NASC.: 28/10/2019

PESO: 650 KG

PRENHE DO 2281 ESALQ (ALQ 2281) - PREVISÃO DE PARTO: 15/03/2024 - iABCZ: 17.28 - DECA: 1

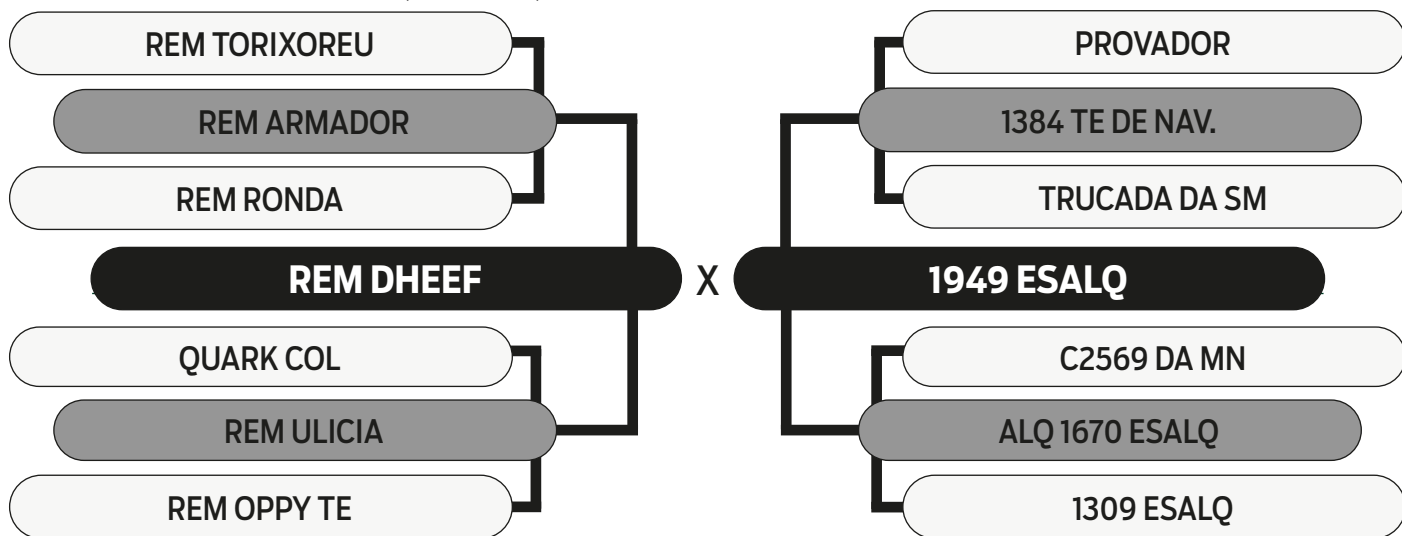

iABCZ	PM-EM	PD-ED	PS-ED	PE-365	STAY	AOL	ACAB	PN-ED	GENOTIPADO
22.69	-2.99	13.66	25.21	0.813	40.54	3.855	1.63	1.08	
1	10	1	1	1	1	1	1	10	

MGTe	MP120	DP210	DP450	DPE365	D3P	STAY	DAOL	DACAB	GENOTIPADO
21.38	-3.21	15.91	26.67	0.82	77.28	81.96	2.73	0.24	
6%	100%	2%	3%	13%	44%	15%	4%	25%	



79º LEILÃO DA ESALQ

53

Primípara

2282 ESALQ

SEXO: Fêmea - REG: ALQ 2282 - RAÇA: NELORE PO - NASC.: 19/09/2020

PESO: 471 KG

PRENHE DO 2281 ESALQ (ALQ 2281) - PREVISÃO DE PARTO: 15/03/2024 - iABCZ: 19.29 - DECA: 1

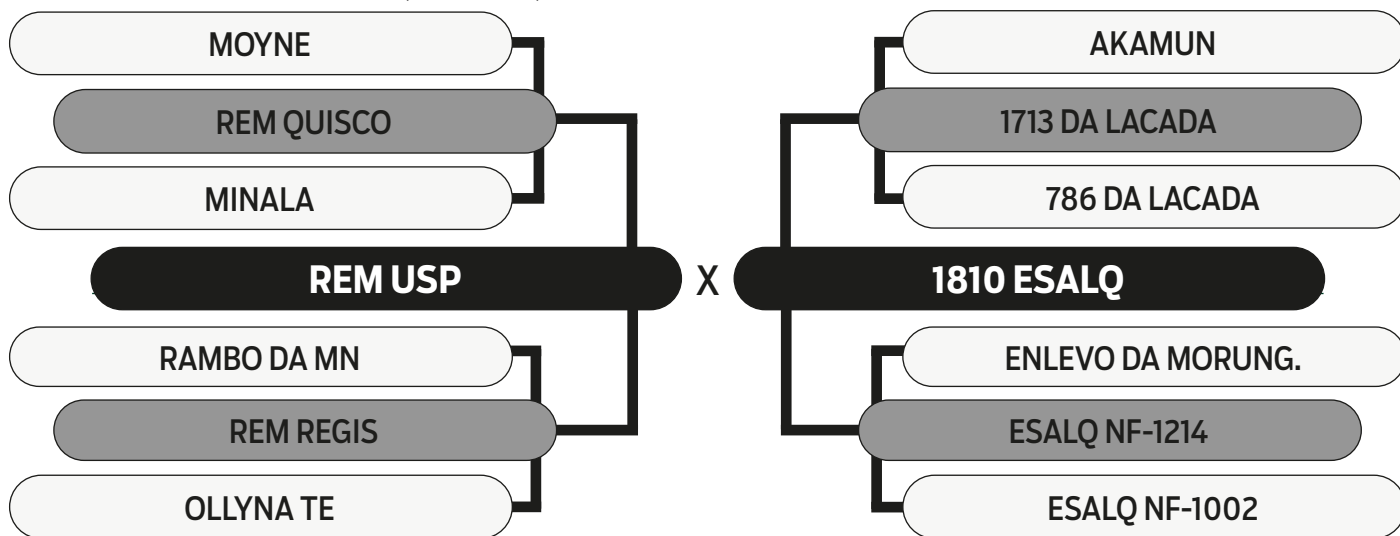

iABCZ	PM-EM	PD-ED	PS-ED	PE-365	STAY	AOL	ACAB	PN-ED	GENOTIPADO
26.71	6.00	7.01	22.77	0.945	39.13	1.253	0.82	0.01	✓
1	1	1	1	1	1	2	2	4	

MGTe	MP120	DP210	DP450	DPE365	D3P	STAY	DAOL	DACAB	GENOTIPADO
22.23	5.67	7.70	22.84	1.05	87.21	90.24	0.00	0.40	✓
5%	0.5%	19%	6%	8%	9%	3%	35%	15%	



79º LEILÃO DA ESALQ

54

Primípara

2317 ESALQ

SEXO: Fêmea - REG: ALQ 2317 - RAÇA: NELORE PO - NASC.: 27/10/2020

PESO: 427 KG

PRENHE DO FABULOSO GUADA. (FGP 9684) - PREVISÃO DE PARTO: 12/11/2023 - iABCZ: 26.75 - DECA: 1

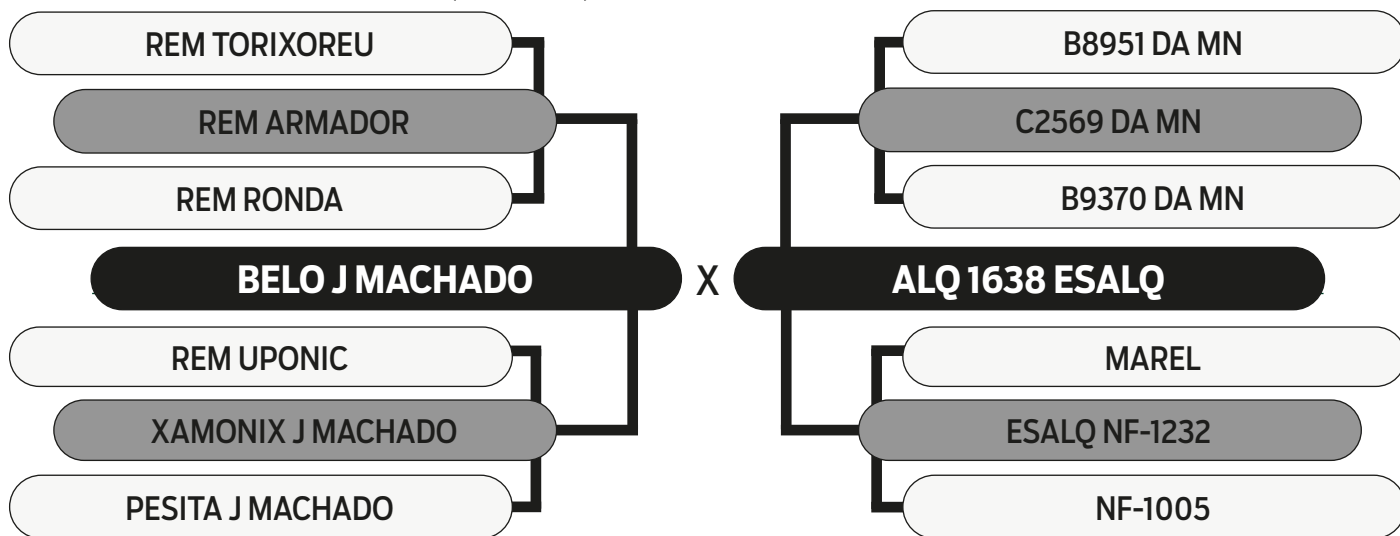

	iABCZ	PM-EM	PD-ED	PS-ED	PE-365	STAY	AOL	ACAB	PN-ED	GENOTIPADO
DECA	16.34	4.47	1.57	9.39	0.568	38.56	2.385	1.97	-0.65	✓
	1	1	5	2	1	1	1	1	1	

	MGTe	MP120	DP210	DP450	DPE365	D3P	STAY	DAOL	DACAB	GENOTIPADO
TOP	16.51	4.41	1.31	8.65	0.72	78.80	91.62	1.06	0.77	✓
	15%	2%	64%	41%	16%	38%	2%	15%	4%	



79º LEILÃO DA ESALQ

SELECIONADO
PNAT 2022

100
Sêmen

GLORIOSO DA ESALQ

SEXO: Macho - REG: ALQ 2264 - RAÇA: NELORE PO - NASC.: 19/08/2020

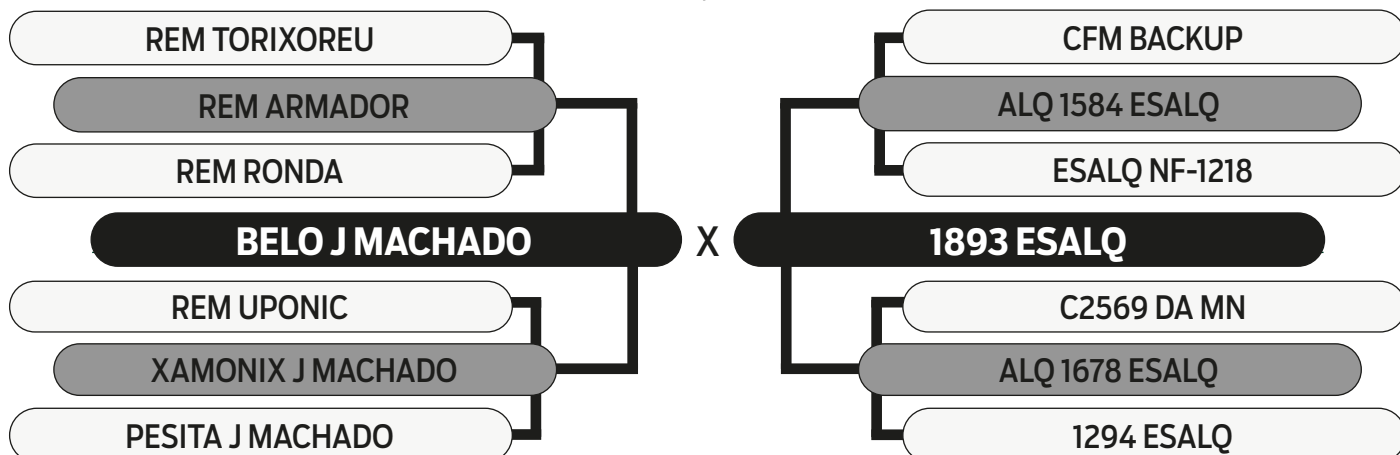

	iABCZ	PM-EM	PD-ED	PS-ED	PE-365	STAY	AOL	ACAB	PN-ED	GENOTIPADO
DECA	27.33	0.35	15.24	29.06	0.880	39.53	4.950	2.48	1.02	✓
	1	5	1	1	1	1	1	1	10	
	MGTe	MP120	DP210	DP450	DPE365	D3P	STAY	DAOL	DACAB	GENOTIPADO
TOP	21.85	7.27	12.89	24.31	0.87	72.77	87.86	2.35	0.24	
	5%	6%	5%	4%	12%	60%	6%	5%	25%	

PACOTES COM 50 DOSES

R\$ 22,50 / dose

PACOTES COM 100 DOSES

R\$ 18,00 / dose

PACOTES COM 500 DOSES

R\$ 16,50 / dose

Pagamento em até 8 parcelas | Parcela mínima de R\$ 400,00



79° LEILÃO DA ESALQ

55

Borrega

5138

SEXO: Fêmea - NÚMERO: 5138 - RAÇA: 31/32 Dorper x Santa Inês
NASC.: 29/07/2022 - PESO: 33.8 kg
Vazia

Pai

Mãe

Dorper

X

4672

5141

SEXO: Fêmea - NÚMERO: 5141 - RAÇA: 31/32 Dorper x Santa Inês
NASC.: 29/07/2022 - PESO: 36.2 kg
Vazia

Pai

Mãe

Dorper

X

4584



79° LEILÃO DA ESALQ

56

Borrega

5137

SEXO: **Fêmea** - NÚMERO: **5137** - RAÇA: **7/8 Dorper x Santa Inês**
NASC.: **28/07/2022** - PESO: **33.7 kg**
Vazia

Pai

Mãe

Dorper

X

4668

5144

SEXO: **Fêmea** - NÚMERO: **5144** - RAÇA: **7/8 Dorper x Santa Inês**
NASC.: **31/07/2022** - PESO: **35.7 kg**
Vazia

Pai

Mãe

Dorper

X

4793

5162

SEXO: **Fêmea** - NÚMERO: **5162** - RAÇA: **7/8 Dorper x Santa Inês**
NASC.: **18/08/2022** - PESO: **40 kg**
Vazia

Pai

Mãe

Dorper

X

4820



79° LEILÃO DA ESALQ

57

Borrega

5136

SEXO: **Fêmea** - NÚMERO: **5136** - RAÇA: **7/8 Dorper x Santa Inês**
NASC.: **28/07/2022** - PESO: **41.1 kg**
Vazia

Pai ——— Mãe

Dorper

X

4668

5156

SEXO: **Fêmea** - NÚMERO: **5156** - RAÇA: **7/8 Dorper x Santa Inês**
NASC.: **05/08/2022** - PESO: **44.5 kg**
Vazia

Pai ——— Mãe

Dorper

X

4809

5164

SEXO: **Fêmea** - NÚMERO: **5164** - RAÇA: **7/8 Dorper x Santa Inês**
NASC.: **18/08/2022** - PESO: **34.8 kg**
Vazia

Pai ——— Mãe

Dorper

X

4399



79º LEILÃO DA ESALQ

58

Borrega

5109

SEXO: Fêmea - NÚMERO: 5109 - RAÇA: 3/4 Dorper x Santa Inês
NASC.: 19/07/2022 - PESO: 31.9 kg
Vazia

Pai

Mãe

Dorper

X

4557

5118

SEXO: Fêmea - NÚMERO: 5118 - RAÇA: 3/4 Dorper x Santa Inês
NASC.: 19/07/2022 - PESO: 41.1 kg
Vazia

Pai

Mãe

Dorper

X

4590

5131

SEXO: Fêmea - NÚMERO: 5131 - RAÇA: 3/4 Dorper x Santa Inês
NASC.: 27/07/2022 - PESO: 39.6 kg
Vazia

Pai

Mãe

Dorper

X

4011

5142

SEXO: Fêmea - NÚMERO: 5142 - RAÇA: 3/4 Dorper x Santa Inês
NASC.: 30/07/2022 - PESO: 36 kg
Vazia

Pai

Mãe

Dorper

X

4822



79º LEILÃO DA ESALQ

59

Borrega

5072

SEXO: Fêmea - NÚMERO: 5072 - RAÇA: 7/8 Dorper x Santa Inês
NASC.: 23/05/2022 - PESO: 38.8 kg
Vazia

Pai

Mãe

Dorper

X

4363

5114

SEXO: Fêmea - NÚMERO: 5114 - RAÇA: 7/8 Dorper x Santa Inês
NASC.: 19/07/2022 - PESO: 46.6 kg
Vazia

Pai

Mãe

Dorper

X

4153

5160

SEXO: Fêmea - NÚMERO: 5160 - RAÇA: 7/8 Dorper x Santa Inês
NASC.: 10/08/2022 - PESO: 39.1 kg
Vazia

Pai

Mãe

Dorper

X

4778

5171

SEXO: Fêmea - NÚMERO: 5171 - RAÇA: 7/8 Dorper x Santa Inês
NASC.: 03/09/2022 - PESO: 44.2 kg
Vazia

Pai

Mãe

Dorper

X

4240



79º LEILÃO DA ESALQ

60

Borrega

5123

SEXO: Fêmea - NÚMERO: 5123 - RAÇA: 15/16 Dorper x Santa Inês
NASC.: 22/07/2022 - PESO: 45.1 kg
Vazia

Pai

Mãe

Dorper

X

4687

5134

SEXO: Fêmea - NÚMERO: 5134 - RAÇA: 15/16 Dorper x Santa Inês
NASC.: 28/07/2022 - PESO: 38.5 kg
Vazia

Pai

Mãe

Dorper

X

4679

5155

SEXO: Fêmea - NÚMERO: 5155 - RAÇA: 15/16 Dorper x Santa Inês
NASC.: 04/08/2022 - PESO: 32.6 kg
Vazia

Pai

Mãe

Dorper

X

4367

5163

SEXO: Fêmea - NÚMERO: 5163 - RAÇA: 31/32 Dorper x Santa Inês
NASC.: 18/08/2022 - PESO: 37.3 kg
Vazia

Pai

Mãe

Dorper

X

4704



79° LEILÃO DA ESALQ

61

Borrega

5058

SEXO: **Fêmea** - NÚMERO: **5058** - RAÇA: **3/4 Dorper x Santa Inês**
NASC.: **19/05/2022** - PESO: **45.9 kg**
Prenha

Pai

Mãe

Dorper

X

4459

5103

SEXO: **Fêmea** - NÚMERO: **5103** - RAÇA: **3/4 Dorper x Santa Inês**
NASC.: **15/07/2022** - PESO: **50.9 kg**
Prenha

Pai

Mãe

Dorper

X

4421

5105

SEXO: **Fêmea** - NÚMERO: **5105** - RAÇA: **3/4 Dorper x Santa Inês**
NASC.: **17/07/2022** - PESO: **41.6 kg**
Prenha

Pai

Mãe

Dorper

X

4198

5119

SEXO: **Fêmea** - NÚMERO: **5119** - RAÇA: **3/4 Dorper x Santa Inês**
NASC.: **20/07/2022** - PESO: **38.6 kg**
Prenha

Pai

Mãe

Dorper

X

4777

5128

SEXO: **Fêmea** - NÚMERO: **5128** - RAÇA: **3/4 Dorper x Santa Inês**
NASC.: **24/07/2022** - PESO: **46.8 kg**
Prenha

Pai

Mãe

Dorper

X

4578



79º LEILÃO DA ESALQ

62

Borrega

5143

SEXO: Fêmea - NÚMERO: 5143 - RAÇA: 15/16 Dorper x Santa Inês
NASC.: 30/07/2022 - PESO: 40.4 kg
Prenha

Pai

Mãe

Dorper

X

4518

5151

SEXO: Fêmea - NÚMERO: 5151 - RAÇA: 15/16 Dorper x Santa Inês
NASC.: 02/08/2022 - PESO: 37.1 kg
Prenha

Pai

Mãe

Dorper

X

4786

5165

SEXO: Fêmea - NÚMERO: 5165 - RAÇA: 15/16 Dorper x Santa Inês
NASC.: 18/08/2022 - PESO: 39.1 kg
Prenha

Pai

Mãe

Dorper

X

4807



79° LEILÃO DA ESALQ

63

Borrega

5066

SEXO: Fêmea - NÚMERO: 5066 - RAÇA: 15/16 Dorper x Santa Inês
NASC.: 20/05/2022 - PESO: 45.7 kg
Prenha

Pai

Mãe

Dorper

X

4632

5097

SEXO: Fêmea - NÚMERO: 5097 - RAÇA: 15/16 Dorper x Santa Inês
NASC.: 15/07/2022 - PESO: 40.1 kg
Prenha

Pai

Mãe

Dorper

X

4513

5102

SEXO: Fêmea - NÚMERO: 5102 - RAÇA: 15/16 Dorper x Santa Inês
NASC.: 15/07/2022 - PESO: 33.3 kg
Prenha

Pai

Mãe

Dorper

X

4784



79° LEILÃO DA ESALQ

64

Borrega

5108

SEXO: Fêmea - NÚMERO: 5108 - RAÇA: 15/16 Dorper x Santa Inês
NASC.: 19/07/2022 - PESO: 41.3 kg
Prenha

Pai

Mãe

Dorper

X

4356

5121

SEXO: Fêmea - NÚMERO: 5121 - RAÇA: 15/16 Dorper x Santa Inês
NASC.: 21/07/2022 - PESO: 43.8 kg
Prenha

Pai

Mãe

Dorper

X

4540

5122

SEXO: Fêmea - NÚMERO: 5122 - RAÇA: 15/16 Dorper x Santa Inês
NASC.: 22/07/2022 - PESO: 42.6 kg
Prenha

Pai

Mãe

Dorper

X

4693

5149

SEXO: Fêmea - NÚMERO: 5149 - RAÇA: 15/16 Dorper x Santa Inês
NASC.: 01/08/2022 - PESO: 42.6 kg
Prenha

Pai

Mãe

Dorper

X

4504



79º LEILÃO DA ESALQ

65

Borrega

5093

SEXO: Fêmea - NÚMERO: 5093 - RAÇA: 15/16 Dorper x Santa Inês
NASC.: 14/07/2022 - PESO: 43.6 kg

Prenha

Pai

Mãe

Dorper

X

4318

5098

SEXO: Fêmea - NÚMERO: 5098 - RAÇA: 15/16 Dorper x Santa Inês
NASC.: 15/07/2022 - PESO: 42.4 kg

Prenha

Pai

Mãe

Dorper

X

4513

5099

SEXO: Fêmea - NÚMERO: 5099 - RAÇA: 15/16 Dorper x Santa Inês
NASC.: 15/07/2022 - PESO: 48.5 kg

Prenha

Pai

Mãe

Dorper

X

4538

5150

SEXO: Fêmea - NÚMERO: 5150 - RAÇA: 15/16 Dorper x Santa Inês
NASC.: 02/08/2022 - PESO: 44.6 kg

Prenha

Pai

Mãe

Dorper

X

4534



79° LEILÃO DA ESALQ

66

Borrega

5096

SEXO: Fêmea - NÚMERO: 5096 - RAÇA: 31/32 Dorper x Santa Inês

NASC.: 15/07/2022 - PESO: 33.5 kg

Prenha

Pai

Mãe

Dorper

X

4533

5106

SEXO: Fêmea - NÚMERO: 5106 - RAÇA: 31/32 Dorper x Santa Inês

NASC.: 17/07/2022 - PESO: 39.4 kg

Prenha

Pai

Mãe

Dorper

X

4511

5126

SEXO: Fêmea - NÚMERO: 5126 - RAÇA: 7/8 Dorper x Santa Inês

NASC.: 23/07/2022 - PESO: 41.1 kg

Prenha

Pai

Mãe

Dorper

X

3945

5140

SEXO: Fêmea - NÚMERO: 5140 - RAÇA: 31/32 Dorper x Santa Inês

NASC.: 29/07/2022 - PESO: 41.4 kg

Prenha

Pai

Mãe

Dorper

X

4584



79° LEILÃO DA ESALQ

67

Borrega

5107

SEXO: Fêmea - NÚMERO: 5107 - RAÇA: 7/8 Dorper x Santa Inês
NASC.: 18/07/2022 - PESO: 47.6 kg
Prenha

Pai

Mãe

Dorper

X

4362

5113

SEXO: Fêmea - NÚMERO: 5113 - RAÇA: 31/32 Dorper x Santa Inês
NASC.: 19/07/2022 - PESO: 47.5 kg
Prenha

Pai

Mãe

Dorper

X

4411

5172

SEXO: Fêmea - NÚMERO: 5172 - RAÇA: 7/8 Dorper x Santa Inês
NASC.: 03/09/2022 - PESO: 40.8 kg
Prenha

Pai

Mãe

Dorper

X

4240



79º LEILÃO DA ESALQ

68

Cordeiro

1439

SEXO: Macho - NÚMERO: 1439 - RAÇA: 31/32 Dorper x Santa Inês
NASC.: 08/02/2023 - PESO: 37.3 kg

Pai

Mãe

Dorper

X

4623



79º LEILÃO DA ESALQ

69

Cordeiro

1435

SEXO: Macho - NÚMERO: 1435 - RAÇA: 15/16 Dorper x Santa Inês
NASC.: 07/02/2023 - PESO: 37.3 kg

Pai

Mãe

Dorper

X

4638



79º LEILÃO DA ESALQ

70

Cordeiro

1399

SEXO: Macho - NÚMERO: 1399 - RAÇA: 31/32 Dorper x Santa Inês
NASC.: 24/01/2023 - PESO: 46.6 kg

Pai

Mãe

Dorper

X

4772

